

# Inspiron11

## 3000 Series



# Kezelési kézikönyv

Számítógép típusa: Inspiron 3148  
Szabályozó modell: P20T  
Szabályozó típus: P20T002



# Megjegyzések, figyelmeztetések és vigyázat jelzések

---

-  **MEGJEGYZÉS:** A MEGJEGYZÉSEK fontos tudnivalókat tartalmaznak, amelyek a számítógép biztonságosabb és hatékonyabb használatát segítik.
  -  **FIGYELMEZTETÉS:** A FIGYELMEZTETÉS hardverhiba vagy adatvesztés lehetőségére hívja fel a figyelmet, egyben közli a probléma elkerülésének módját.
  -  **VIGYÁZAT:** A VIGYÁZAT jelzés az esetleges tárgyi vagy személyi sérülés, illetve életveszély lehetőségére hívja fel a figyelmet.
- 

**Copyright © 2014 Dell Inc. Minden jog fenntartva.** Ezt a terméket az Amerikai és a nemzetközi szerzői jogokról szóló törvények védik. A Dell™ és a Dell logó af Dell Inc. bejegyzett védjegyei az Amerikai Egyesült Államokban és/vagy más országokban. Minden más márka és név melyet itt említünk, azok megfelelő vállalatának bejegyzett védjegyei.

2014 - 07

Rev. A00

# Tartalomjegyzék

|  |           |
|--|-----------|
| <b>Mielőtt elkezdene dolgozni a számítógép belsejében.....</b> | <b>9</b>  |
| Előkészületek .....  | 9         |
| Biztonsági előírások.....                                      | 9         |
| Ajánlott eszközök.....   | 10        |
| <b>Miután befejezte a munkát a számítógép belsejében.....</b>  | <b>12</b> |
| <b>Az alapburkolat eltávolítása.....</b>                       | <b>13</b> |
| Művelet.....   | 13        |
| <b>Az alap burkolat visszahelyezése.....</b>                   | <b>15</b> |
| Művelet.....   | 15        |
| <b>Az akkumulátor eltávolítása.....</b>                        | <b>16</b> |
| Előzetes tennivalók.....                                       | 16        |
| Művelet.....   | 16        |
| <b>Az akkumulátor visszahelyezése.....</b>                     | <b>18</b> |
| Művelet.....   | 18        |
| Utólagos tennivalók.....                                       | 18        |
| <b>A memóriamodul eltávolítása.....</b>                        | <b>19</b> |
| Előzetes tennivalók.....                                       | 19        |
| Művelet.....   | 19        |
| <b>A memóriamodul visszahelyezése.....</b>                     | <b>21</b> |
| Művelet.....   | 21        |
| Utólagos tennivalók.....                                       | 22        |

|  |           |
|--|-----------|
| <b>A merevlemez-meghajtó eltávolítása.....</b>                             | <b>23</b> |
| Előzetes tennivalók.....   | 23        |
| Művelet.....   | 24        |
| <b>A merevlemez-meghajtó visszahelyezése.....</b>                          | <b>27</b> |
| Művelet.....   | 27        |
| Utólagos tennivalók.....   | 27        |
| <b>A gombelem eltávolítása.....</b>  | <b>28</b> |
| Előzetes tennivalók.....   | 28        |
| Művelet.....   | 28        |
| <b>A gombelem visszahelyezése.....</b>                                     | <b>30</b> |
| Művelet.....   | 30        |
| Utólagos tennivalók.....   | 30        |
| <b>A vezeték nélküli kártya eltávolítása.....</b>                          | <b>31</b> |
| Előzetes tennivalók.....   | 31        |
| Művelet.....   | 31        |
| <b>A vezeték nélküli kártya cseréje.....</b>                               | <b>33</b> |
| Művelet.....   | 33        |
| Utólagos tennivalók.....   | 33        |
| <b>A bekapcsológomb és hangerőgombok lapjának<br/>eltávolítása.....</b>    | <b>34</b> |
| Előzetes tennivalók.....   | 34        |
| Művelet.....   | 34        |
| <b>A bekapcsológomb és hangerőgombok lapjának<br/>visszahelyezése.....</b> | <b>36</b> |
| Művelet.....   | 36        |
| Utólagos tennivalók.....   | 36        |



|  |           |
|--|-----------|
| <b>A hangszórók eltávolítása.....</b>  | <b>37</b> |
| Előzetes tennivalók.....   | 37        |
| Művelet.....   | 37        |
| <b>A hangszórók visszahelyezése.....</b>                                     | <b>40</b> |
| Művelet.....   | 40        |
| Utólagos tennivalók.....   | 40        |
| <b>Az érintőpanel eltávolítása.....</b>                                      | <b>41</b> |
| Előzetes tennivalók.....   | 41        |
| Művelet.....   | 41        |
| <b>Az érintőpanel visszahelyezése.....</b>                                   | <b>44</b> |
| Művelet.....   | 44        |
| Utólagos tennivalók.....   | 44        |
| <b>A processzorventilátor és a hűtőborda egység<br/>kiszzerelése.....</b>    | <b>45</b> |
| Előzetes tennivalók.....   | 45        |
| Művelet.....   | 45        |
| <b>A processzorventilátor és a hűtőborda egység<br/>visszahelyezése.....</b> | <b>47</b> |
| Művelet.....   | 47        |
| Utólagos tennivalók.....   | 47        |
| <b>A tápadapter port eltávolítása.....</b>                                   | <b>48</b> |
| Előzetes tennivalók.....   | 48        |
| Művelet.....   | 48        |
| <b>A tápadapter port visszahelyezése.....</b>                                | <b>50</b> |
| Művelet.....   | 50        |
| Utólagos tennivalók.....   | 50        |

|  |           |
|--|-----------|
| <b>Az I/O panel eltávolítása.....</b>                                | <b>51</b> |
| Előzetes tennivalók.....   | 51        |
| Művelet.....   | 51        |
| <b>Az I/O kártya visszahelyezése.....</b>                            | <b>53</b> |
| Művelet.....   | 53        |
| Utólagos tennivalók.....   | 53        |
| <b>Az alaplap eltávolítása.....</b>                                  | <b>54</b> |
| Előzetes tennivalók.....   | 54        |
| Művelet.....   | 54        |
| <b>Az alaplap visszahelyezése.....</b>                               | <b>58</b> |
| Művelet.....   | 58        |
| Utólagos tennivalók.....   | 59        |
| A szervizcímke megadása a BIOS-ban.....                              | 59        |
| <b>A kijelőszerkezet eltávolítása.....</b>                           | <b>60</b> |
| Előzetes tennivalók.....   | 60        |
| Művelet.....   | 60        |
| <b>A kijelőszerkezet visszahelyezése.....</b>                        | <b>63</b> |
| Művelet.....   | 63        |
| Utólagos tennivalók.....   | 63        |
| <b>A csuklótámasz és billentyűzet szerkezet eltávolítása....</b>     | <b>64</b> |
| Előzetes tennivalók.....   | 64        |
| Művelet.....   | 64        |
| <b>A csuklótámasz és billentyűzet szerkezet visszahelyezése.....</b> | <b>66</b> |
| Művelet.....   | 66        |
| Utólagos tennivalók.....   | 66        |

|  |           |
|--|-----------|
| <b>A kijelző hátlap és az antenna szerkezet eltávolítása.....</b>        | <b>67</b> |
| Előzetes tennivalók.....   | 67        |
| Művelet.....   | 67        |
| <b>A kijelző hátlap és az antenna szerkezet<br/>visszahelyezése.....</b> | <b>69</b> |
| Művelet.....   | 69        |
| Utólagos tennivalók.....   | 69        |
| <b>A kijelző sarokpántok eltávolítása.....</b>                           | <b>70</b> |
| Előzetes tennivalók.....   | 70        |
| Művelet.....   | 70        |
| <b>A kijelző csuklópántok visszahelyezése.....</b>                       | <b>72</b> |
| Művelet.....   | 72        |
| Utólagos tennivalók.....   | 72        |
| <b>A kamera eltávolítása.....</b>  | <b>73</b> |
| Előzetes tennivalók.....   | 73        |
| Művelet.....   | 73        |
| <b>A kamera visszahelyezése.....</b>                                     | <b>75</b> |
| Művelet.....   | 75        |
| Utólagos tennivalók.....   | 75        |
| <b>A Windows gomb kártya eltávolítása.....</b>                           | <b>76</b> |
| Előzetes tennivalók.....   | 76        |
| Művelet.....   | 76        |
| <b>A Windows gomb kártya visszahelyezése.....</b>                        | <b>78</b> |
| Művelet.....   | 78        |
| Utólagos tennivalók.....   | 78        |

|  |           |
|--|-----------|
| <b>A kijelzőkábel eltávolítása.....</b>                    | <b>79</b> |
| Előzetes tennivalók.....                                   | 79        |
| Művelet.....   | 79        |
| <b>A kijelzőkábel visszahelyezése.....</b>                 | <b>82</b> |
| Művelet.....   | 82        |
| Utólagos tennivalók.....                                   | 82        |
| <b>A BIOS frissítése.....</b>                              | <b>83</b> |
| <b>Segítség igénybevétele és a Dell elérhetőségei.....</b> | <b>84</b> |
| Segítség források.....                                     | 84        |
| A Dell elérhetőségei.....                                  | 85        |



# Mielőtt elkezdene dolgozni a számítógép belsejében

---

 **FIGYELMEZTETÉS:** A komponensek és kártyák sérülésének elkerülése érdekében a szélüknél fogja meg azokat, és ne érintse meg a tűket vagy a csatlakozókat.

 **MEGJEGYZÉS:** A jelen dokumentumban található képek a megrendelt konfigurációtól függően eltérhetnek a számítógépen megjelenő képektől.









## Előkészületek

- 1 Mentsen és zárjon be minden nyitott fájlt, majd lépjen ki minden futó alkalmazásból.
  - 2 Kapcsolja ki a számítógépet.
    - Windows 8.1: A **Start** képernyőn, kattintson vagy koppintson a főkapcsoló ikonra  → **Leállítás**.
    - Windows 7: Kattintson vagy koppintson a **Start** → **Leállítás** lehetőségre.
-  **MEGJEGYZÉS:** Ha más operációs rendszert használ, a leállítás tekintetében olvassa el az adott operációs rendszer dokumentációját.
- 3 Áramtalanítsa a számítógépet és minden csatolt eszközt.
  - 4 A számítógépről csatlakoztasson le minden kábelt, mint pl. a telefonkábelek, hálózati kábelek stb.
  - 5 A számítógépről csatlakoztasson le minden eszközt és perifériát, mint pl. a billentyűzet, egér, monitor stb.
  - 6 Távolítson el minden média kártyát és optikai lemezt a számítógépből, ha van.

## Biztonsági előírások

Végezze el a következő óvintézkedéseket a számítógép potenciális károsodásának elkerülése és a saját biztonsága érdekében.

 **VIGYÁZAT:** A számítógép belsejében végzett munka előtt olvassa el figyelmesen a számítógéphez mellékelt biztonsági tudnivalókat. További biztonsági útmutatásokat a [dell.com/regulatory\\_compliance](http://dell.com/regulatory_compliance) címen elérhető Megfelelőségi honlapon találhat.

-  **VIGYÁZAT:** Csatlakoztasson szét minden áramellátást, mielőtt a számítógép burkolati paneljeit kinyitná. Miután befejezte a számítógép belsejében a munkát, helyezzen vissza minden fedelet, panelt és csavart még azelőtt, hogy áramforráshoz csatlakoztatná a gépet.
-  **FIGYELMEZTETÉS:** A számítógép sérülésének elkerülése érdekében sima és tiszta munkafelületen dolgozzon.
-  **FIGYELMEZTETÉS:** A komponensek és kártyák sérülésének elkerülése érdekében a szélűknél fogja meg azokat, és ne érintse meg a tűket vagy a csatlakozókat.
-  **FIGYELMEZTETÉS:** Csak okleveles szerviz műszerész távolíthatja el engedéllyel a számítógép fedelét és nyúlhat az összetevőkhöz a gép belsejében. Lásd a biztonsági utasításokban a teljes információt a biztonsági óvintézkedésekről, a számítógép belsejében végzett munkáról, és az elektrosztatikus töltés elleni védelemről.
-  **FIGYELMEZTETÉS:** Mielőtt bármihez hozzáér a számítógép belsejében, földelje le magát úgy, hogy egy festetlen fém felületet megérint, mint pl. a számítógép hátsó fém része. Miközben dolgozik, rendszeresen érintsen meg egy fedetlen fém felületet a statikus elektromosság kisütése érdekében, amely a belső alkatrészek károsodását okozhatja.
-  **FIGYELMEZTETÉS:** Amikor leválaszt egy kábelt, a csatlakozónál vagy a húzófülénél fogva húzza és ne magánál a kábelnél fogva. Néhány kábelnek zárófüllec ellátott csatlakozói vannak, vagy csavarosak, melyeket ki kell engedni a kábel szétcsatlakoztatása előtt. Amikor csatlakoztatja a kábeleket, bizonyosodjon meg affelől, hogy a portok és csatlakozók megfelelő irányban állnak-e és egy felé.
-  **FIGYELMEZTETÉS:** A hálózati kábel kihúzásakor először a számítógépből húzza ki a kábelt, majd a hálózati eszközökből.
-  **FIGYELMEZTETÉS:** Nyomja be és vegye ki a médiakártya-olvasóban lévő kártyákat.

## Ajánlott eszközök

A jelen dokumentumban szereplő eljárások a következő szerszámokat igényelhetik:

- Csillagfejű csavarhúzó
- Laposfejű csavarhúzó
- Műanyag pálca

# Miután befejezte a munkát a számítógép belsejében

---

 **FIGYELMEZTETÉS:** Ha a számítógépben csavarok maradnak szabadon vagy nem megfelelően meghúzva, azzal a számítógép komoly sérülését okozhatja.

- 1 Helyezzen vissza minden csavart, és gondoskodjon arról, hogy ne maradjanak felhasználatlan csavarok a számítógép belsejében.
- 2 Mielőtt a számítógépet újra használatba veszi, csatlakoztasson minden eszközt, perifériát és kábelt, amelyet korábban lecsatlakoztatott.
- 3 Helyezze vissza a médiakártyákat, lemezeket és egyéb portokat, amelyeket a számítógépből a munka megkezdése előtt eltávolított.
- 4 Csatlakoztassa a számítógépét és minden hozzá csatolt eszközt elektromos aljzataikra.
- 5 Kapcsolja be a számítógépet.



# Az alapburkolat eltávolítása

---



**VIGYÁZAT:** A számítógép belsejében végzett munka előtt olvassa el a számítógéphez mellékelt biztonsági tudnivalókat és kövesse a következő fejezet utasításait: [Mielőtt elkezdene dolgozni a számítógép belsejében](#). Miután befejezte a munkát a számítógép belsejében, kövesse a következő fejezet utasításait: [Miután befejezte a munkát a számítógép belsejében](#). További biztonsági útmutatásokat a [dell.com/regulatory\\_compliance](http://dell.com/regulatory_compliance) címen elérhető Megfelelőségi honlapon találhat.

## Művelet

- 1 Zárja le a kijelzőt és fordítsa a számítógépet a hátoldalával felfelé.
- 2 Távolítsa el az alapburkolatot a számítógép aljához rögzítő csavarokat.

- 3** Egy műanyag pálca segítségével fejtse ki az alap burkolatot a számítógép aljából.

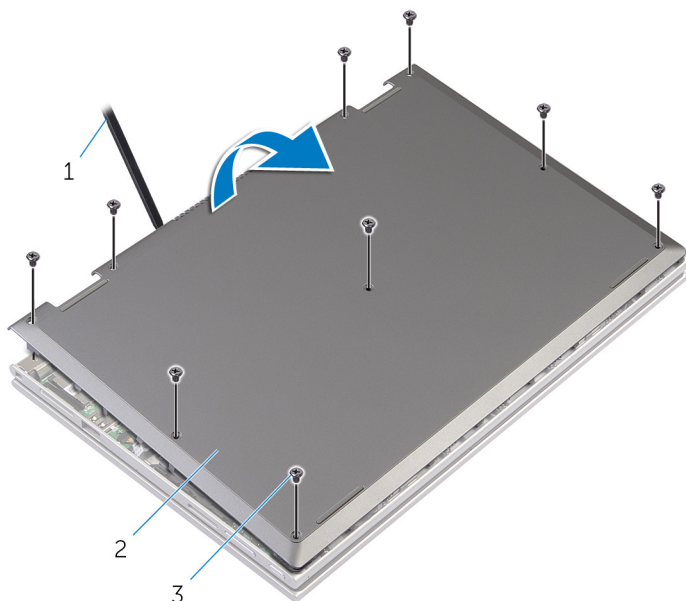

1 műanyag pálca

2 alapburkolat

3 csavarok (9)

# Az alap burkolat visszahelyezése

---



**VIGYÁZAT:** A számítógép belsejében végzett munka előtt olvassa el a számítógéphez mellékelt biztonsági tudnivalókat és kövesse a következő fejezet utasításait: [Mielőtt elkezdene dolgozni a számítógép belsejében](#). Miután befejezte a munkát a számítógép belsejében, kövesse a következő fejezet utasításait: [Miután befejezte a munkát a számítógép belsejében](#). További biztonsági útmutatásokat a [dell.com/regulatory\\_compliance](http://dell.com/regulatory_compliance) címen elérhető Megfelelőségi honlapon találhat.

## Művelet

- 1 Csúsztassa az alapburkolaton lévő fület a számítógép alján található nyílásokba, és óvatosan pattintsa a helyére az alsó burkolatot.
- 2 Helyezze vissza az alap burkolatot a számítógép aljához rögzítő csavarokat.

# Az akkumulátor eltávolítása

---



**VIGYÁZAT:** A számítógép belsejében végzett munka előtt olvassa el a számítógéphez mellékelt biztonsági tudnivalókat és kövesse a következő fejezet utasításait: [Mielőtt elkezdene dolgozni a számítógép belsejében](#). Miután befejezte a munkát a számítógép belsejében, kövesse a következő fejezet utasításait: [Miután befejezte a munkát a számítógép belsejében](#). További biztonsági útmutatásokat a [dell.com/regulatory\\_compliance](http://dell.com/regulatory_compliance) címen elérhető Megfelelőségi honlapon találhat.

## Előzetes tennivalók

Távolítsa el az [alapburkolatot](#).

## Művelet

- 1 Távolítsa el a csavarokat, amelyek az akkumulátort a csuklótámasz és billentyűzet szerkezetéhez rögzítik.
- 2 Távolítsa el a merevlemez-meghajtó kábelét az akkumulátoron található kábelvezetőkből.

**3** Az akkumulátort emelje le a csuklótámasz és billentyűzet szerkezetről.

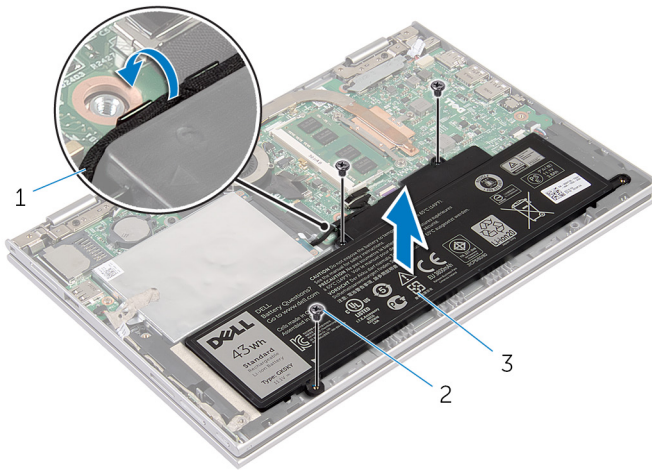

1 merevlemez-meghajtó kábele

2 csavarok (3 db)

3 akkumulátor

**4** Fordítsa a számítógépet fejjel lefelé.

**5** Nyomja meg és 5 másodpercig tartsa lenyomva az alaplappal lefedéséhez.

# Az akkumulátor visszahelyezése

---



**VIGYÁZAT:** A számítógép belsejében végzett munka előtt olvassa el a számítógéphez mellékelt biztonsági tudnivalókat és kövesse a következő fejezet utasításait: [Mielőtt elkezdene dolgozni a számítógép belsejében](#). Miután befejezte a munkát a számítógép belsejében, kövesse a következő fejezet utasításait: [Miután befejezte a munkát a számítógép belsejében](#). További biztonsági útmutatásokat a [dell.com/regulatory\\_compliance](http://dell.com/regulatory_compliance) címen elérhető Megfelelőségi honlapon találhat.

## Művelet

- 1 Az akkumulátoron lévő csavarlyukakat illesse a csuklótámasz és billentyűzet szerkezeten lévő csavarlyukakhoz, és az akkumulátort helyezze a csuklótámasz és billentyűzet szerkezetre.
- 2 Vezesse át a merevlemez-meghajtó kábelét az akkumulátoron található kábelvezetőkön.
- 3 Helyezze vissza a csavarokat, amelyek az akkumulátort a csuklótámasz és billentyűzet szerkezethez rögzítik.

## Utólagos tennivalók

Helyezze vissza az [alap burkolatot](#).

# A memóriamodul eltávolítása

---



**VIGYÁZAT:** A számítógép belsejében végzett munka előtt olvassa el a számítógéphez mellékelt biztonsági tudnivalókat és kövesse a következő fejezet utasításait: [Mielőtt elkezdene dolgozni a számítógép belsejében](#). Miután befejezte a munkát a számítógép belsejében, kövesse a következő fejezet utasításait: [Miután befejezte a munkát a számítógép belsejében](#). További biztonsági útmutatásokat a [dell.com/regulatory\\_compliance](http://dell.com/regulatory_compliance) címen elérhető Megfelelőségi honlapon találhat.

## Előzetes tennivalók

- 1 Távolítsa el az [alapburkolatot](#).
- 2 Távolítsa el az [akkumulátort](#).

## Művelet

- 1 Ujjbeggyel húzza szét a rögzítő kapcsokat a memóriamodul foglalat mindkét végén úgy, hogy a memóriamodul kiugorjon.

2 Távolítsa el a memóriamodult a memóriamodul foglalatból.

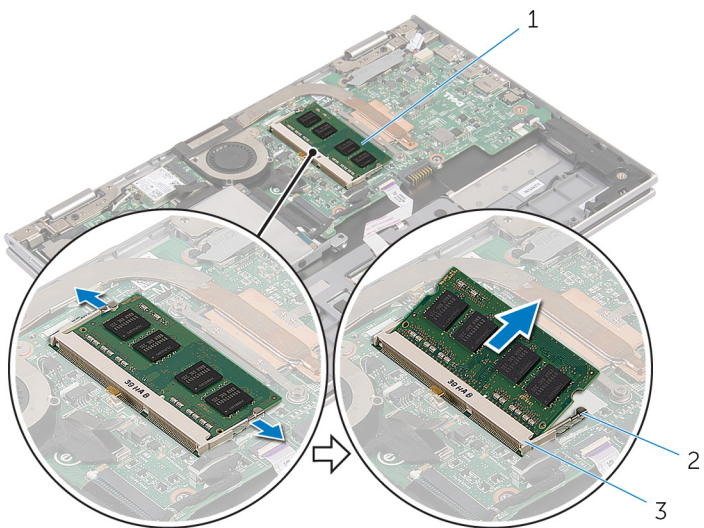

1 memóriamodul

2 rögzítőkapcsok (2)

3 memóriamodul foglalat



# A memóriamodul visszahelyezése

---



**VIGYÁZAT:** A számítógép belsejében végzett munka előtt olvassa el a számítógéphez mellékelt biztonsági tudnivalókat és kövesse a következő fejezet utasításait: [Mielőtt elkezdene dolgozni a számítógép belsejében](#). Miután befejezte a munkát a számítógép belsejében, kövesse a következő fejezet utasításait: [Miután befejezte a munkát a számítógép belsejében](#). További biztonsági útmutatásokat a [dell.com/regulatory\\_compliance](http://dell.com/regulatory_compliance) címen elérhető Megfelelőségi honlapon találhat.

## Művelet

- 1 Illessze a memóriamodulon lévő bemetszést a memóriamodul foglalatában található fülhöz.

- 2 Megdöntve csúsztassa határozottan a memóriamodult a foglalatba, és nyomja le a memóriamodult, hogy a helyére pattanjon.

 **MEGJEGYZÉS:** Ha nem hall kattanást, távolítsa el a memóriamodult, és helyezze be újra.

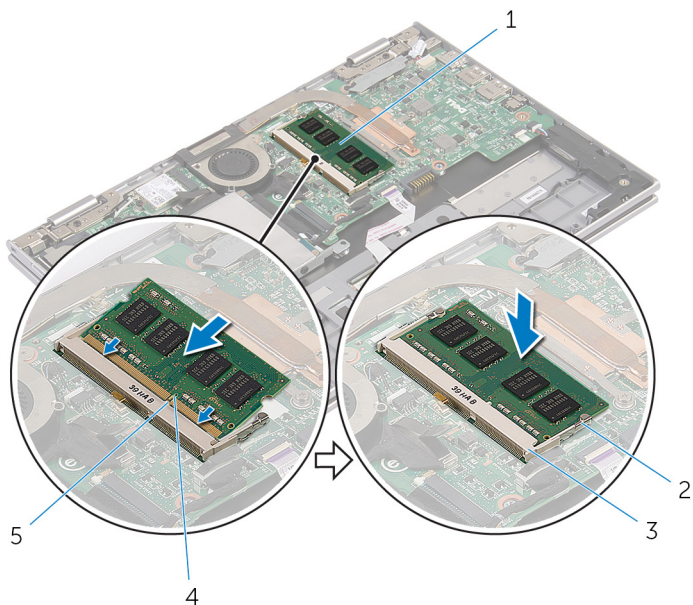



- |   |                       |   |                    |
|---|-----------------------|---|--------------------|
| 1 | memóriamodul          | 2 | rögzítőkapcsok (2) |
| 3 | memóriamodul foglalat | 4 | bemetszés          |
| 5 | fül                   |   |                    |

## Utólagos tennivalók

- 1 Helyezze vissza az [akkumulátort](#).
- 2 Helyezze vissza az [alap burkolatot](#).

# A merevlemez-meghajtó eltávolítása

---

-  **VIGYÁZAT:** A számítógép belsejében végzett munka előtt olvassa el a számítógéphez mellékelt biztonsági tudnivalókat és kövesse a következő fejezet utasításait: [Mielőtt elkezdene dolgozni a számítógép belsejében](#). Miután befejezte a munkát a számítógép belsejében, kövesse a következő fejezet utasításait: [Miután befejezte a munkát a számítógép belsejében](#). További biztonsági útmutatásokat a [dell.com/regulatory\\_compliance](http://dell.com/regulatory_compliance) címen elérhető Megfelelőségi honlapon találhat.
-  **FIGYELMEZTETÉS:** A merevlemez-meghajtók törékenyek. Óvatosan járjon el, amikor a merevlemez-meghajtót kezeli.
-  **FIGYELMEZTETÉS:** Az adatvesztés megelőzése érdekében ne távolítsa el a merevlemez-meghajtót, ha a számítógép bekapcsolt vagy alvó állapotban van.

## Előzetes tennivalók

- 1 Távolítsa el az [alapburkolatot](#).
- 2 Távolítsa el az [akkumulátort](#).

# Művelet

- 1 A merevlemez-meghajtó szerkezetről fejtse le a ragasztószalagot.

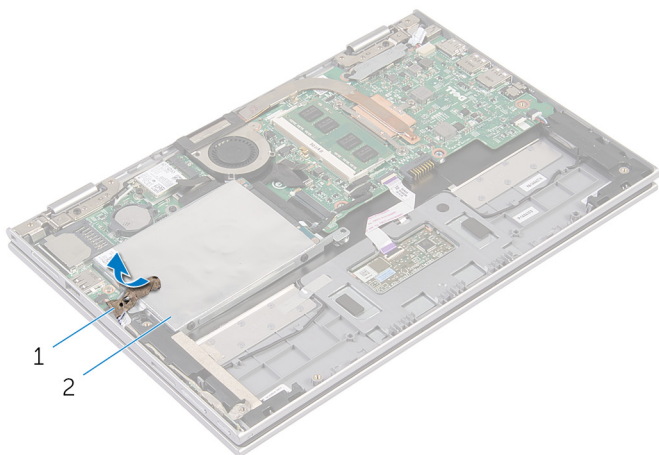

1 ragasztószalag

2 merevlemez-meghajtó  
szerkezet

- 2 Távolítsa el a csavarokat, amelyek a merevlemez-meghajtó szerkezetet a csuklótámasz és billentyűzet szerkezethez rögzítik.
- 3 A húzófülek használatával csatlakoztassa le a merevlemez-meghajtó kábelét az alaplapról.

- 4** Emelje ki a merevlemez-meghajtó szerkezetet a kábeleivel együtt a csuklótámasz és billentyűzet szerkezetből.

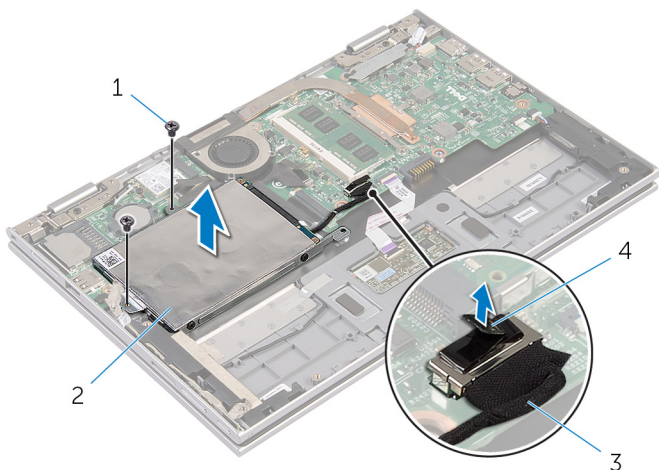

- |                              |                                 |
|------------------------------|---------------------------------|
| 1 csavarok (2)               | 2 merevlemez-meghajtó szerkezet |
| 3 merevlemez-meghajtó kábele | 4 húzófül                       |

- 5** A csatlakozót csatlakoztassa le a merevlemez-meghajtóról.
- 6** Távolítsa el a csavarokat, amelyek a merevlemez-meghajtó keretet a merevlemez-meghajtóra rögzítik.

7 Emelje le a merevlemez-meghajtó keretet a merevlemez meghajtóról.

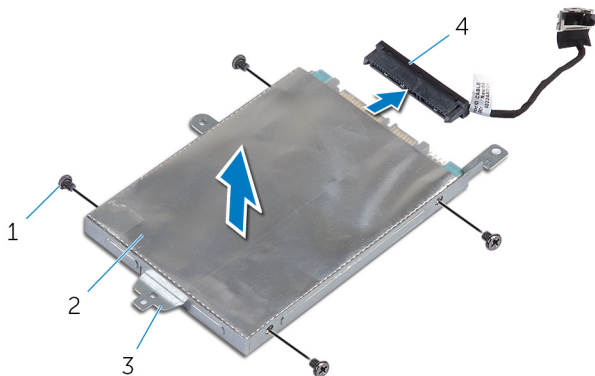

1 csavarok (4)

2 merevlemez-meghajtó

3 merevlemez-meghajtó  
kerete

4 csatlakozó

# A merevlemez-meghajtó visszahelyezése

---



**VIGYÁZAT:** A számítógép belsejében végzett munka előtt olvassa el a számítógéphez mellékelt biztonsági tudnivalókat és kövesse a következő fejezet utasításait: [Mielőtt elkezdene dolgozni a számítógép belsejében](#). Miután befejezte a munkát a számítógép belsejében, kövesse a következő fejezet utasításait: [Miután befejezte a munkát a számítógép belsejében](#). További biztonsági útmutatásokat a [dell.com/regulatory\\_compliance](http://dell.com/regulatory_compliance) címen elérhető Megfelelőségi honlapon találhat.



**FIGYELMEZTETÉS:** A merevlemez-meghajtók törékenyek. Óvatosan járjon el, amikor a merevlemez-meghajtót kezeli.

## Művelet

- 1 Illessze egymáshoz a merevlemez-meghajtó keret csavarhelyeit és a merevlemez-meghajtón lévő csavarhelyeket.
- 2 Helyezze vissza a csavarokat, amelyek a merevlemez-keretet a merevlemezhez rögzítik.
- 3 Csatlakoztassa a csatlakoztatót a merevlemez-meghajtóhoz.
- 4 Illessze egymáshoz a merevlemez-meghajtó szerkezet csavarhelyeit és a csuklótámasz/billentyűzet szerkezeten lévő csavarhelyeket.
- 5 Helyezze vissza a csavarokat, amelyek a merevlemez-meghajtó szerkezetet a csuklótámasz és billentyűzet szerkezethez rögzítik.
- 6 Csatlakoztassa a merevlemez-meghajtó kábelét az alaplapra.
- 7 Ragassza fel a ragasztószalagot a merevlemez-meghajtó szerkezetre.

## Utólagos tennivalók

- 1 Helyezze vissza az [akkumulátort](#).
- 2 Helyezze vissza az [alap burkolatot](#).

# A gombelem eltávolítása

---



**VIGYÁZAT:** A számítógép belsejében végzett munka előtt olvassa el a számítógéphez mellékelt biztonsági tudnivalókat és kövesse a következő fejezet utasításait: [Mielőtt elkezdene dolgozni a számítógép belsejében](#). Miután befejezte a munkát a számítógép belsejében, kövesse a következő fejezet utasításait: [Miután befejezte a munkát a számítógép belsejében](#). További biztonsági útmutatásokat a [dell.com/regulatory\\_compliance](http://dell.com/regulatory_compliance) címen elérhető Megfelelőségi honlapon találhat.



**FIGYELMEZTETÉS:** A gombelemek eltávolítása a BIOS-t alapértelmezett beállításra állítja vissza. Javasoljuk, hogy jegyezze fel a BIOS beállításait, mielőtt eltávolítja a gombelemet.

## Előzetes tennivalók

- 1 Távolítsa el az [alapburkolatot](#).
- 2 Távolítsa el az [akkumulátort](#).

## Művelet

Egy műanyag pálca segítségével óvatosan emelje ki a gombelemet az alaplapon található foglalatból.



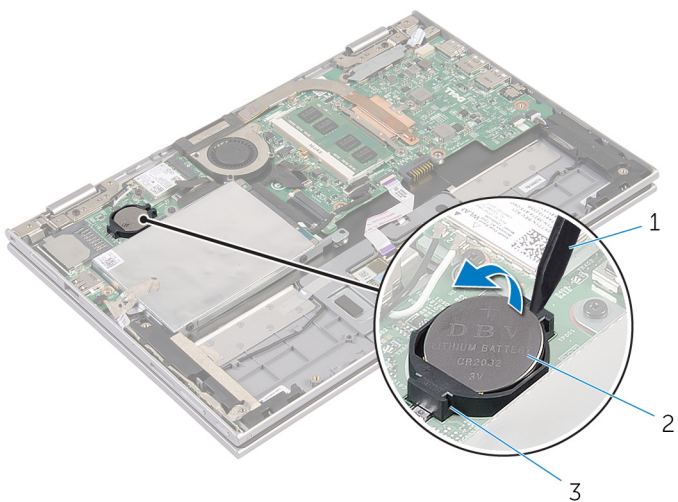

- 1 műanyag pálcá
- 3 gombelem foglalat

- 2 gombelem

# A gombelem visszahelyezése

---



**VIGYÁZAT:** A számítógép belsejében végzett munka előtt olvassa el a számítógéphez mellékelt biztonsági tudnivalókat és kövesse a következő fejezet utasításait: [Mielőtt elkezdene dolgozni a számítógép belsejében](#). Miután befejezte a munkát a számítógép belsejében, kövesse a következő fejezet utasításait: [Miután befejezte a munkát a számítógép belsejében](#). További biztonsági útmutatásokat a [dell.com/regulatory\\_compliance](http://dell.com/regulatory_compliance) címen elérhető Megfelelőségi honlapon találhat.

## Művelet

Helyezze a gombelemet pozitív oldalával fölfelé az alaplapon található aljzatba.

## Utólagos tennivalók

- 1 Helyezze vissza az [akkumulátort](#).
- 2 Helyezze vissza az [alap burkolatot](#).

# A vezeték nélküli kártya eltávolítása

---



**VIGYÁZAT:** A számítógép belsejében végzett munka előtt olvassa el a számítógéphez mellékelt biztonsági tudnivalókat és kövesse a következő fejezet utasításait: [Mielőtt elkezdene dolgozni a számítógép belsejében](#). Miután befejezte a munkát a számítógép belsejében, kövesse a következő fejezet utasításait: [Miután befejezte a munkát a számítógép belsejében](#). További biztonsági útmutatásokat a [dell.com/regulatory\\_compliance](http://dell.com/regulatory_compliance) címen elérhető Megfelelőségi honlapon találhat.

## Előzetes tennivalók

- 1 Távolítsa el az [alapburkolatot](#).
- 2 Távolítsa el az [akkumulátort](#).

## Művelet

- 1 Válassza le az antennakábeleket a vezeték nélküli kártyáról.
- 2 Távolítsa el a csavart, amely a vezeték nélküli kártyát az alaplaphoz rögzíti.

**3** A vezeték nélküli kártyát csúsztassa ki az alaplapon lévő foglalatából.

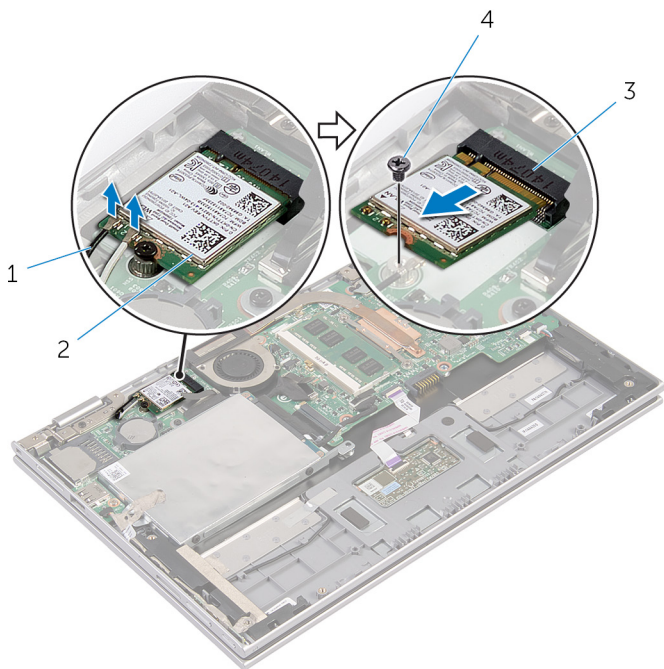

1 antennakábelek (2)

2 vezeték nélküli kártya

3 vezeték nélküli kártya nyílás

4 csavar

# A vezeték nélküli kártya cseréje

---

 **VIGYÁZAT:** A számítógép belsejében végzett munka előtt olvassa el a számítógéphez mellékelt biztonsági tudnivalókat és kövesse a következő fejezet utasításait: [Mielőtt elkezdene dolgozni a számítógép belsejében](#). Miután befejezte a munkát a számítógép belsejében, kövesse a következő fejezet utasításait: [Miután befejezte a munkát a számítógép belsejében](#). További biztonsági útmutatásokat a [dell.com/regulatory\\_compliance](http://dell.com/regulatory_compliance) címen elérhető Megfelelőségi honlapon találhat.

## Művelet

 **FIGYELMEZTETÉS:** A vezeték nélküli kártya sérülésének elkerülése érdekében ne helyezzen kábelt alá.

- 1 Illessze a vezeték nélküli kártyán lévő bemetszést a vezeték nélküli kártya alaplapi foglatán lévő fülhöz.
- 2 A vezeték nélküli kártyát megdöntve helyezze a vezeték nélküli kártya foglatba.
- 3 Helyezze egy vonalba a vezeték nélküli kártyán található csavarnyílást és az alaplap lyukait.
- 4 Helyezze vissza a csavart, amely a vezeték nélküli kártyát az alaplaphoz rögzíti.
- 5 Csatlakoztassa az antennakábeleket a vezeték nélküli kártyához.

A következő táblázat tartalmazza a számítógép által támogatott vezeték nélküli kártyák antennakábeleinek színekódját.

| A vezeték nélküli kártya csatlakozói | Antennakábel szín |
|--------------------------------------|-------------------|
| Fő (fehér háromszög)                 | fehér             |
| Kisegítő (fekete háromszög)          | fekete            |

## Utólagos tennivalók

- 1 Helyezze vissza az [akkumulátort](#).
- 2 Helyezze vissza az [alap burkolatot](#).

# A bekapcsológomb és hangerőgombok lapjának eltávolítása

---



**VIGYÁZAT:** A számítógép belsejében végzett munka előtt olvassa el a számítógéphez mellékelt biztonsági tudnivalókat és kövesse a következő fejezet utasításait: [Mielőtt elkezdene dolgozni a számítógép belsejében](#). Miután befejezte a munkát a számítógép belsejében, kövesse a következő fejezet utasításait: [Miután befejezte a munkát a számítógép belsejében](#). További biztonsági útmutatásokat a [dell.com/regulatory\\_compliance](http://dell.com/regulatory_compliance) címen elérhető Megfelelőségi honlapon találhat.

## Előzetes tennivalók

- 1 Távolítsa el az [alapburkolatot](#).
- 2 Távolítsa el az [akkumulátort](#).

## Művelet

- 1 A merevlemez-meghajtó szerkezetről fejtse le a ragasztószalagot.
- 2 Az alaplapról csatlakoztassa le a tápkábelt és a hangerő szabályozó gomb kártya kábelét.
- 3 A tápkábelt és a hangerő szabályozó gomb kártya kábelét távolítsa el a hangszórón lévő kábelvezetőkből.
- 4 A hangszóróról fejtse le a ragasztószalagot.

- 5** Emelje meg a bekapcsológomb és a hangerő szabályozó gomb kártyát a kábeleivel együtt, és távolítsa el a csuklótámasz és billentyűzet szerkezetről.

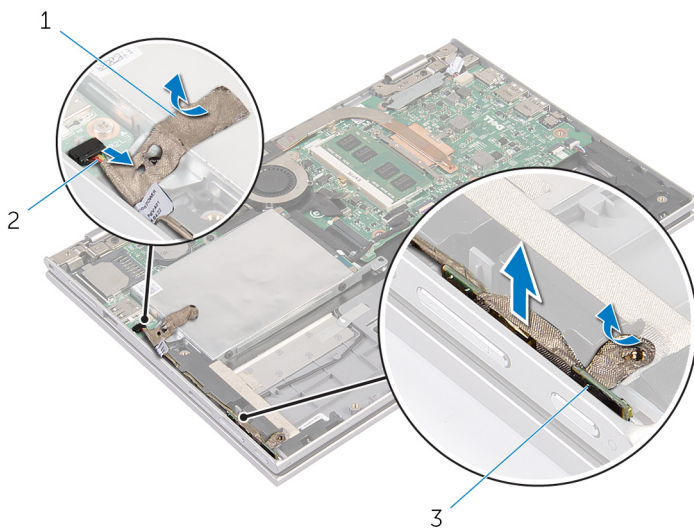

1 ragasztószalagok (2)

2 bekapcsológomb és  
hangerő szabályozó gomb  
kártya kábel

3 bekapcsológomb és hangerő  
szabályozó gomb kártya

# A bekapcsológomb és hangerőgombok lapjának visszahelyezése

---



**VIGYÁZAT:** A számítógép belsejében végzett munka előtt olvassa el a számítógéphez mellékelt biztonsági tudnivalókat és kövesse a következő fejezet utasításait: [Mielőtt elkezdene dolgozni a számítógép belsejében](#). Miután befejezte a munkát a számítógép belsejében, kövesse a következő fejezet utasításait: [Miután befejezte a munkát a számítógép belsejében](#). További biztonsági útmutatásokat a [dell.com/regulatory\\_compliance](http://dell.com/regulatory_compliance) címen elérhető Megfelelőségi honlapon találhat.

## Művelet

- 1 A bekapcsológomb és a hangerő szabályozó gomb kártyát helyezze a csuklótámasz és billentyűzet szerkezeten lévő foglatába.
- 2 A ragasztószalagot ragassza fel a hangszóróra.
- 3 A tápkábelt és a hangerő szabályozó gomb kártya kábelét vezesse el a hangszórón lévő kábelvezetőkben.
- 4 Csatlakoztassa a bekapcsológomb és hangerő szabályozó gomb kártya kábelét az alaplapra.
- 5 Ragassza fel a ragasztószalagot a merevlemez-meghajtó szerkezetre.

## Utólagos tennivalók

- 1 Helyezze vissza az [akkumulátort](#).
- 2 Helyezze vissza az [alap burkolatot](#).



# A hangszórók eltávolítása

---



**VIGYÁZAT:** A számítógép belsejében végzett munka előtt olvassa el a számítógéphez mellékelt biztonsági tudnivalókat és kövesse a következő fejezet utasításait: [Mielőtt elkezdene dolgozni a számítógép belsejében](#). Miután befejezte a munkát a számítógép belsejében, kövesse a következő fejezet utasításait: [Miután befejezte a munkát a számítógép belsejében](#). További biztonsági útmutatásokat a [dell.com/regulatory\\_compliance](http://dell.com/regulatory_compliance) címen elérhető Megfelelőségi honlapon találhat.

## Előzetes tennivalók

- 1 Távolítsa el az [alapburkolatot](#).
- 2 Távolítsa el az [akkumulátort](#).
- 3 Kövesse "A merevlemez-meghajtó eltávolítása" című rész 1-4. lépésének műveleteit.
- 4 Kövesse "A bekapcsológomb és [hangerő szabályozó gomb kártya](#) eltávolítása" című rész 2-5. lépésének műveleteit.

## Művelet

- 1 Emelje fel a csatlakozóreteszt, és az érintőpanelről csatlakoztassa le az érintőpanel kábelét.

**2** Az érintőpanel kábelét fejtse le a mylar fóliáról.

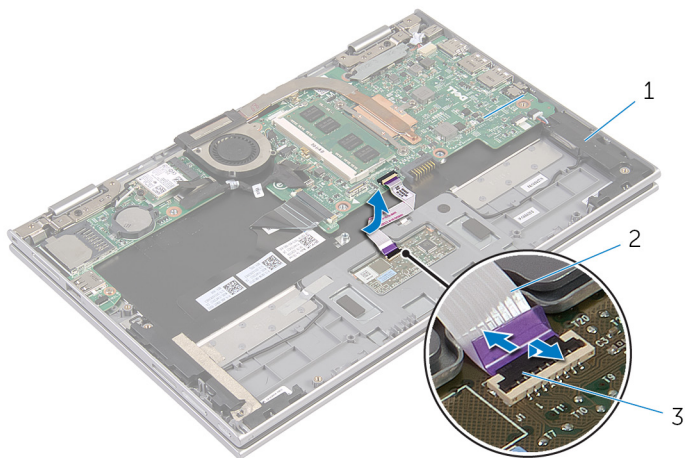

1 hangszórók (2 db)

2 érintőpanel kábel

3 csatlakozóretesz

**3** Fejtse le a mylar fóliát a csuklótámasz és billentyűzet szerkezetről annak érdekében, hogy hozzáférjen a hangszóró kábeléhez.

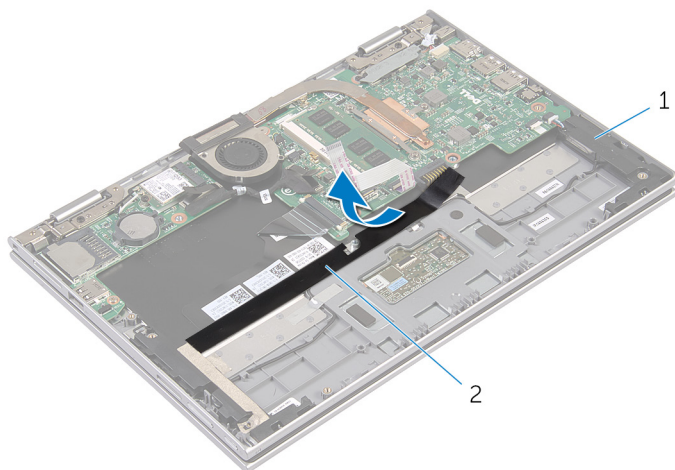

1 hangszórók (2 db)

2 mylar fólia

**4** Csatlakoztassa le a hangszóró kábelét az alaplapról.

- 5 Fejtse le a fóliákat, amelyek a hangszóró kábelt a csuklótámasz és billentyűzet szerkezetre rögzítik.
- 6 Távolítsa el a hangszóró kábelét a csuklótámasz és billentyűzet szerkezeten lévő kábelvezetőkből.
- 7 Fejtse le a ragasztószalagot, amely a hangszórót a csuklótámasz és billentyűzet szerkezethez rögzíti.
- 8 A hangszórókat oldja ki az illesztékeikből, és a hangszórókat a kábeleikkel együtt távolítsa el a csuklótámasz és billentyűzet szerkezetből.

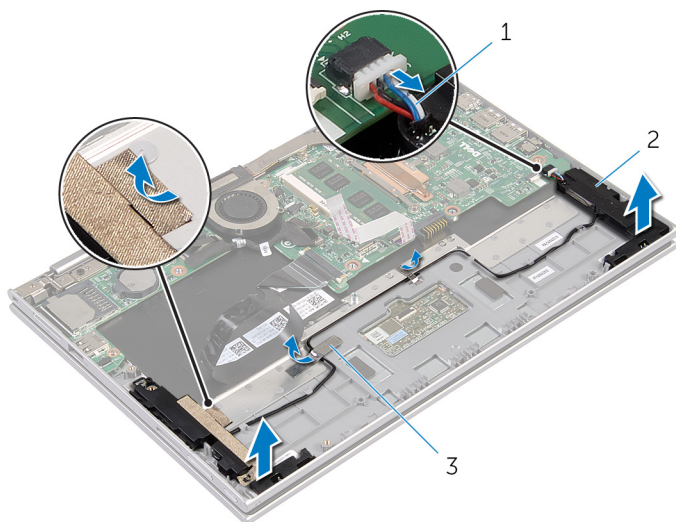

1 hangszóró-kábel

2 hangszórók (2 db)

3 fóliák (2)

# A hangszórók visszahelyezése

---



**VIGYÁZAT:** A számítógép belsejében végzett munka előtt olvassa el a számítógéphez mellékelt biztonsági tudnivalókat és kövesse a következő fejezet utasításait: [Mielőtt elkezdene dolgozni a számítógép belsejében](#). Miután befejezte a munkát a számítógép belsejében, kövesse a következő fejezet utasításait: [Miután befejezte a munkát a számítógép belsejében](#). További biztonsági útmutatásokat a [dell.com/regulatory\\_compliance](http://dell.com/regulatory_compliance) címen elérhető Megfelelőségi honlapon találhat.

## Művelet

- 1 A csuklótámasz és billentyűzet szerkezet illesztékeit használva a hangszórókat helyezze vissza a csuklótámasz és billentyűzet szerkezetre.
- 2 Ragassza fel a ragasztószalagot, amely a hangszórót a csuklótámasz és billentyűzet szerkezethez rögzíti.
- 3 Vezesse el a hangszóró kábelét a csuklótámasz és billentyűzet szerkezeten lévő kábelvezetőkben.
- 4 Ragassza fel a fóliákat, amelyek a hangszóró kábelt a csuklótámasz és billentyűzet szerkezetre rögzítik.
- 5 Csatlakoztassa a hangszóró kábelét az alaplapra.
- 6 A mylar fóliát ragassza fel a csuklótámasz és billentyűzet szerkezetre.
- 7 Az érintőpanel kábelét ragassza a mylar fóliára.
- 8 Az érintőpanel kábelét csúsztassa az érintőpanel kábelcsatlakozójába, és a kábel rögzítéséhez nyomja le a csatlakozóreteszt.

## Utólagos tennivalók

- 1 Kövesse "A [mervlemez-meghajtó visszahelyezése](#)" című rész 4-7. lépésének műveleteit.
- 2 Kövesse "A [bekapcsológomb és hangerő szabályozó gomb kártya visszahelyezése](#)" című rész 1-4. lépésének műveleteit.
- 3 Helyezze vissza az [akkumulátort](#).
- 4 Helyezze vissza az [alap burkolatot](#).

# Az érintőpanel eltávolítása

---



**VIGYÁZAT:** A számítógép belsejében végzett munka előtt olvassa el a számítógéphez mellékelt biztonsági tudnivalókat és kövesse a következő fejezet utasításait: [Mielőtt elkezdene dolgozni a számítógép belsejében](#). Miután befejezte a munkát a számítógép belsejében, kövesse a következő fejezet utasításait: [Miután befejezte a munkát a számítógép belsejében](#). További biztonsági útmutatásokat a [dell.com/regulatory\\_compliance](http://dell.com/regulatory_compliance) címen elérhető Megfelelőségi honlapon találhat.

## Előzetes tennivalók

- 1 Távolítsa el az [alapburkolatot](#).
- 2 Távolítsa el az [akkumulátort](#).

## Művelet

- 1 Fejtsse le a fóliát, amely a hangszóró kábelt a csuklótámasz és billentyűzet szerkezetre rögzíti.

- 2 Emelje meg a csatlakozó reteszét, és az érintőpanel kábelét csatlakoztassa le az érintőpanelről.

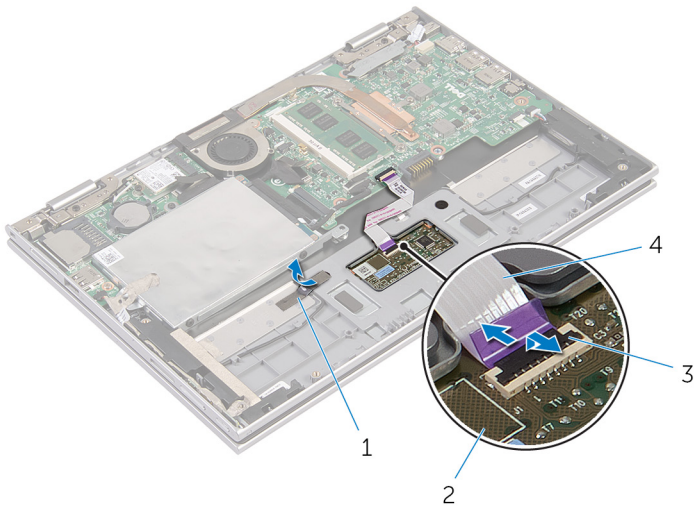

- |                    |                     |
|--------------------|---------------------|
| 1 fólia            | 2 érintőpanel       |
| 3 csatlakozóretesz | 4 érintőpanel kábel |

- 3 Távolítsa el a csavarokat, amelyek az érintőpanelt a csuklótámasz és billentyűzet szerkezetéhez rögzítik.
- 4 A csuklótámasz és billentyűzet szerkezet megemelésével oldja ki az érintőpanelt a csuklótámasz és billentyűzet szerkezeten lévő foglalatából.

**5** Csúsztassa ki és távolítsa el az érintőpanelt a számítógépből.

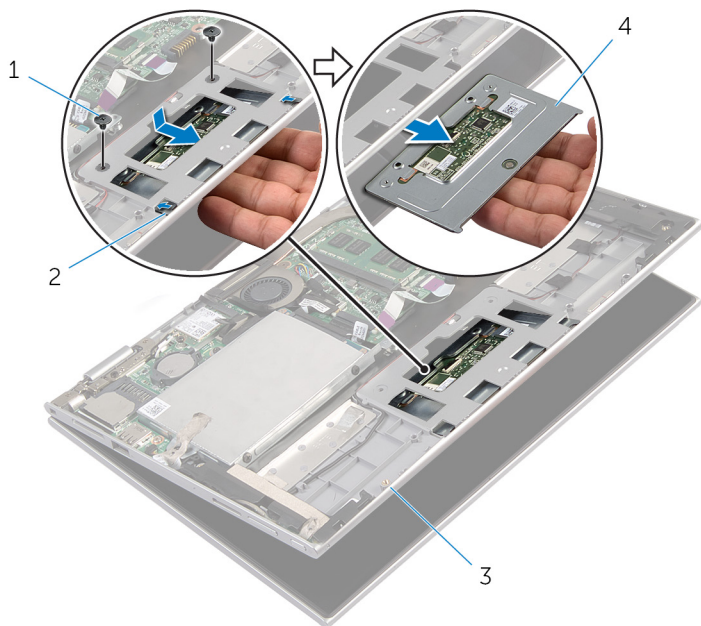

1 csavarok (2)

2 foglalatok (2 db)

3 csuklótámasz és billentyűzet  
szerkezet

4 érintőpanel

# Az érintőpanel visszahelyezése

---



**VIGYÁZAT:** A számítógép belsejében végzett munka előtt olvassa el a számítógéphez mellékelt biztonsági tudnivalókat és kövesse a következő fejezet utasításait: [Mielőtt elkezdene dolgozni a számítógép belsejében](#). Miután befejezte a munkát a számítógép belsejében, kövesse a következő fejezet utasításait: [Miután befejezte a munkát a számítógép belsejében](#). További biztonsági útmutatásokat a [dell.com/regulatory\\_compliance](http://dell.com/regulatory_compliance) címen elérhető Megfelelőségi honlapon találhat.

## Művelet



- 1 Csúsztassa az érintőpanelen található fűleket a csuklótámasz és billentyűzet szerkezeten lévő foglalatba.
- 2 Illessze egymáshoz az érintőpanel csavarhelyeit és a csuklótámasz és billentyűzet szerkezeten lévő csavarhelyeket.
- 3 Helyezze vissza a csavarokat, amelyek az érintőpanelt a csuklótámasz és billentyűzet szerkezethez rögzítik.
- 4 Csúsztassa az érintőpanel kábelét a csatlakozóba, és a kábel rögzítéséhez nyomja le a csatlakozó reteszét.
- 5 Ragassza fel a fóliát, amely a hangszóró kábelt a csuklótámasz és billentyűzet szerkezetre rögzíti.

## Utólagos tennivalók

- 1 Helyezze vissza az [akkumulátort](#).
- 2 Helyezze vissza az [alap burkolatot](#).



# A processzorventilátor és a hűtőborda egység kiszzerelése

-  **VIGYÁZAT:** A számítógép belsejében végzett munka előtt olvassa el a számítógéphez mellékelt biztonsági tudnivalókat és kövesse a következő fejezet utasításait: [Mielőtt elkezdene dolgozni a számítógép belsejében](#). Miután befejezte a munkát a számítógép belsejében, kövesse a következő fejezet utasításait: [Miután befejezte a munkát a számítógép belsejében](#). További biztonsági útmutatásokat a [dell.com/regulatory\\_compliance](http://dell.com/regulatory_compliance) címen elérhető Megfelelőségi honlapon találhat.
-  **VIGYÁZAT:** A hűtőbordák normál működés közben felforrósodhatnak. Adjon nekik elegendő időt lehűlni, mielőtt hozzájuk ér.
-  **FIGYELMEZTETÉS:** A processzor maximális hűtését biztosítandó, ne érintse meg a hőátadó területeit a hűtőbordáknak. A kezén található olajok csökkenthetik a hővezető paszta hőleadó képességét.

## Előzetes tennivalók

- 1 Távolítsa el az [alapburkolatot](#).
- 2 Távolítsa el az [akkumulátort](#).

## Művelet

-  **MEGJEGYZÉS:** A hűtőborda megjelenése és a csavarok száma eltérhet, ha integrált grafikus kártyát tartalmazó számítógépet vásárolt.
- 1 Csatlakoztassa le a ventilátor kábelét az alaplapról.
  - 2 Egymás után (a processzor hűtőbordáján jelölt sorrendben) lazítsa meg a négy rögzítőcsavart, amely a processzorventilátort és hűtőborda szerkezetet az alaplaphoz rögzíti.

**3** Emelje ki az alaplaptól a processzorventilátort/hűtőborda szerkezetet.

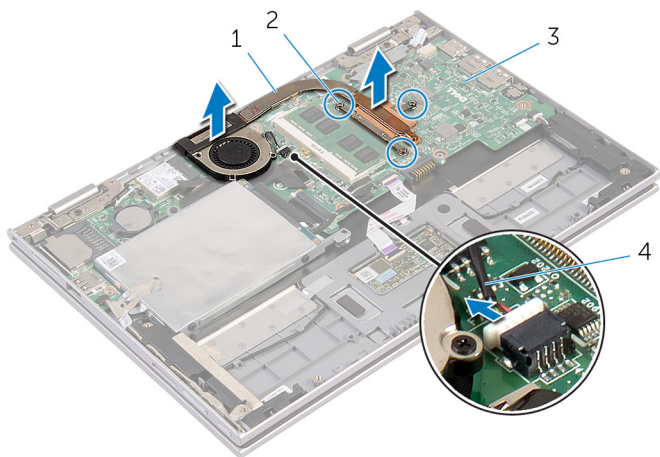

1 processzorventilátor és  
hűtőborda szerkezet

2 elveszíthetetlen csavarok  
(3 db)

3 alaplap

4 ventilátorkábel

# A processzorventilátor és a hűtőborda egység visszahelyezése

---



**VIGYÁZAT:** A számítógép belsejében végzett munka előtt olvassa el a számítógéphez mellékelt biztonsági tudnivalókat és kövesse a következő fejezet utasításait: [Mielőtt elkezdene dolgozni a számítógép belsejében](#). Miután befejezte a munkát a számítógép belsejében, kövesse a következő fejezet utasításait: [Miután befejezte a munkát a számítógép belsejében](#). További biztonsági útmutatásokat a [dell.com/regulatory\\_compliance](http://dell.com/regulatory_compliance) címen elérhető Megfelelőségi honlapon találhat.

## Művelet

- 1 Egymás után (a processzor hűtőbordáján jelölt sorrendben) húzza meg a négy rögzítőcsavart, amely a processzorventilátort és a hűtőborda szerkezetet az alaplaphoz rögzíti.
- 2 Csatlakoztassa a ventilátor kábelét az alaplpra.

## Utólagos tennivalók

- 1 Helyezze vissza az [akkumulátort](#).
- 2 Helyezze vissza az [alap burkolatot](#).

# A tápadapter port eltávolítása

---



**VIGYÁZAT:** A számítógép belsejében végzett munka előtt olvassa el a számítógéphez mellékelt biztonsági tudnivalókat és kövesse a következő fejezet utasításait: [Mielőtt elkezdene dolgozni a számítógép belsejében](#). Miután befejezte a munkát a számítógép belsejében, kövesse a következő fejezet utasításait: [Miután befejezte a munkát a számítógép belsejében](#). További biztonsági útmutatásokat a [dell.com/regulatory\\_compliance](http://dell.com/regulatory_compliance) címen elérhető Megfelelőségi honlapon találhat.

## Előzetes tennivalók

- 1 Távolítsa el az [alapburkolatot](#).
- 2 Távolítsa el az [akkumulátort](#).

## Művelet

- 1 Távolítsa el a csavart, amely a tápadapter portot a csuklótámasz és billentyűzet szerkezetéhez rögzíti.
- 2 Válassza le a tápadapter port kábelét az alaplapról.

- 3** A tápadapter portot a kábeleivel együtt emelje le a csuklótámasz és billentyűzet szerkezetéről.

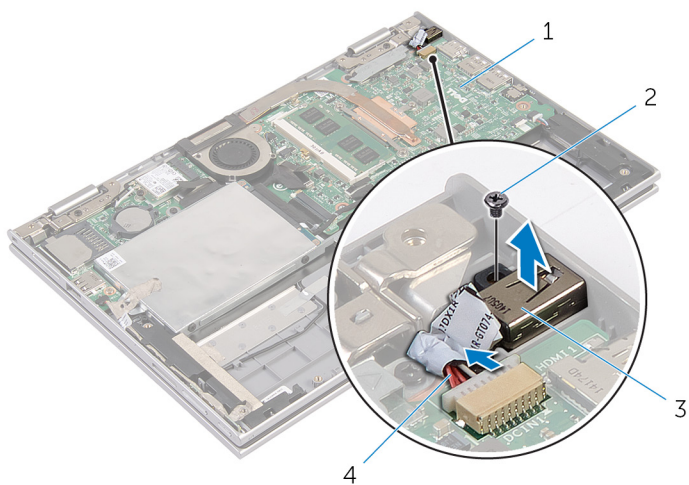

1 alaplapp

2 csavar

3 tápadapter port

4 tápadapter port kábele

# A tápadapter port visszahelyezése

---



**VIGYÁZAT:** A számítógép belsejében végzett munka előtt olvassa el a számítógéphez mellékelt biztonsági tudnivalókat és kövesse a következő fejezet utasításait: [Mielőtt elkezdene dolgozni a számítógép belsejében](#). Miután befejezte a munkát a számítógép belsejében, kövesse a következő fejezet utasításait: [Miután befejezte a munkát a számítógép belsejében](#). További biztonsági útmutatásokat a [dell.com/regulatory\\_compliance](http://dell.com/regulatory_compliance) címen elérhető Megfelelőségi honlapon találhat.

## Művelet

- 1 A tápadapter portot helyezze a csuklótámasz és billentyűzet szerkezeten lévő foglalatba.
- 2 A tápadapter port csavarlyukait illessze a csuklótámasz és billentyűzet szerkezet csavarlyukaihoz.
- 3 Helyezze vissza a csavart, amely a tápadapter portot a csuklótámasz és billentyűzet szerkezethez rögzíti.
- 4 Csatlakoztassa a tápadapter port kábelét az alaplapra.

## Utólagos tennivalók

- 1 Helyezze vissza az [akkumulátort](#).
- 2 Helyezze vissza az [alap burkolatot](#).

# Az I/O panel eltávolítása

---



**VIGYÁZAT:** A számítógép belsejében végzett munka előtt olvassa el a számítógéphez mellékelt biztonsági tudnivalókat és kövesse a következő fejezet utasításait: [Mielőtt elkezdene dolgozni a számítógép belsejében](#). Miután befejezte a munkát a számítógép belsejében, kövesse a következő fejezet utasításait: [Miután befejezte a munkát a számítógép belsejében](#). További biztonsági útmutatásokat a [dell.com/regulatory\\_compliance](http://dell.com/regulatory_compliance) címen elérhető Megfelelőségi honlapon találhat.

## Előzetes tennivalók

- 1 Távolítsa el az [alapburkolatot](#).
- 2 Távolítsa el az [akkumulátort](#).
- 3 Távolítsa el a [merevlemez-meghajtót](#).
- 4 Távolítsa el a [vezeték nélküli kártyát](#).
- 5 Távolítsa el a [gombelemet](#).

## Művelet

- 1 Csatlakoztassa le az I/O-kártya kábelét az I/O-kártyáról.
- 2 Csatlakoztassa le a bekapcsológomb és hangerő szabályozó gomb kártya kábelét az I/O kártyáról.
- 3 Távolítsa el a csavart, amely az I/O kártyát a csuklótámasz és billentyűzet szerkezetéhez rögzíti.

4 Az I/O kártyát emelje le a csuklótámasz és billentyűzet szerkezetről.

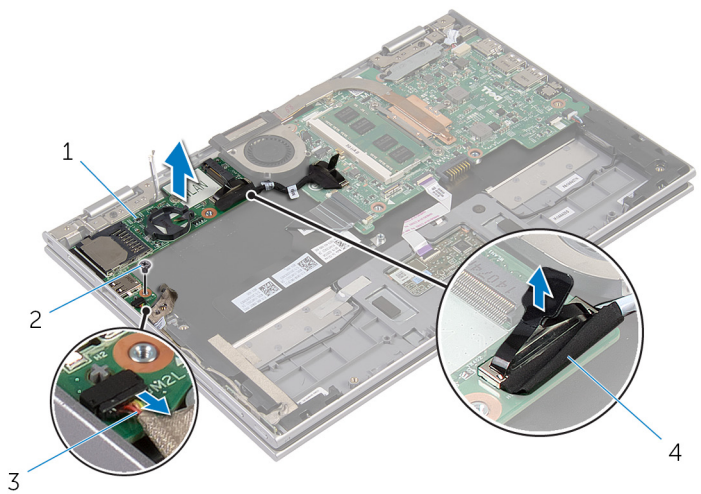

1 I/O kártya

2 csavar

3 bekapcsológomb és hangerő  
szabályozó gomb kártya  
kábel

4 I/O kártya kábele



# Az I/O kártya visszahelyezése

---



**VIGYÁZAT:** A számítógép belsejében végzett munka előtt olvassa el a számítógéphez mellékelt biztonsági tudnivalókat és kövesse a következő fejezet utasításait: [Mielőtt elkezdene dolgozni a számítógép belsejében](#). Miután befejezte a munkát a számítógép belsejében, kövesse a következő fejezet utasításait: [Miután befejezte a munkát a számítógép belsejében](#). További biztonsági útmutatásokat a [dell.com/regulatory\\_compliance](http://dell.com/regulatory_compliance) címen elérhető Megfelelőségi honlapon találhat.

## Művelet

- 1 Az illesztési jelek segítségével az I/O kártyát helyezze a csuklótámasz és billentyűzet szerkezetbe.
- 2 Az I/O kártya csavarlyukait illessze a csuklótámasz és billentyűzet szerkezet csavarlyukaihoz.
- 3 Helyezze vissza a csavart, amely az I/O kártyát a csuklótámasz és billentyűzet szerkezetéhez rögzíti.
- 4 Csatlakoztassa a bekapcsológomb és hangerő szabályozó gomb kártya kábelét az I/O kártyára.
- 5 Csatlakoztassa az I/O-kártya kábelét az I/O-kártyára.

## Utólagos tennivalók

- 1 Helyezze vissza a [gombelemet](#).
- 2 Helyezze vissza a [vezeték nélküli kártyát](#).
- 3 Helyezze vissza a [mervlemez](#)t.
- 4 Helyezze vissza az [akkumulátort](#).
- 5 Helyezze vissza az [alap burkolatot](#).

# Az alaplap eltávolítása

---



**VIGYÁZAT:** A számítógép belsejében végzett munka előtt olvassa el a számítógéphez mellékelt biztonsági tudnivalókat és kövesse a következő fejezet utasításait: [Mielőtt elkezdene dolgozni a számítógép belsejében](#). Miután befejezte a munkát a számítógép belsejében, kövesse a következő fejezet utasításait: [Miután befejezte a munkát a számítógép belsejében](#). További biztonsági útmutatásokat a [dell.com/regulatory\\_compliance](http://dell.com/regulatory_compliance) címen elérhető Megfelelőségi honlapon találhat.



**MEGJEGYZÉS:** Az Ön szervizcímkéje az alaplapon van. Meg kell adnia a szervizcímjét a rendszer beállításakor miután kicserélte az alaplapot.



**MEGJEGYZÉS:** Az alaplap cseréje minden, a BIOS setup programján keresztül végzett módosítást törölni fog. A csere után ezeket a módosításokat újra el kell végeznie.



**MEGJEGYZÉS:** Mielőtt a kábeleket lecsatlakoztatja az alaplapról, jegyezze fel a csatlakozók helyét annak érdekében, hogy az alaplap cseréje után a megfelelő kábeleket csatlakoztassa vissza.

## Előzetes tennivalók

- 1 Távolítsa el az [alapburkolatot](#).
- 2 Távolítsa el az [akkumulátort](#).
- 3 Távolítsa el a [memóriamodult](#).
- 4 Távolítsa el a [processzorventilátort és a hűtőborda szerkezetet](#).

## Művelet

- 1 Távolítsa el a csavarokat, amelyek a kijelzőkábel keretet az alaplagra rögzítik, és a kijelzőkábel keretet emelje le az alaplapról.
- 2 A húzófül használatával csatlakoztassa le a kijelzőkábelt az alaplapról.
- 3 Fejtsse le a ragasztószalagot a Windows gomb kártya csatlakozóról annak érdekében, hogy hozzáférjen a Windows gomb kártya kábeléhez.

- 4 Emelje fel a csatlakozóretheszt, és csatlakoztassa le a Windows gomb kártya kábelét az alaplapról.

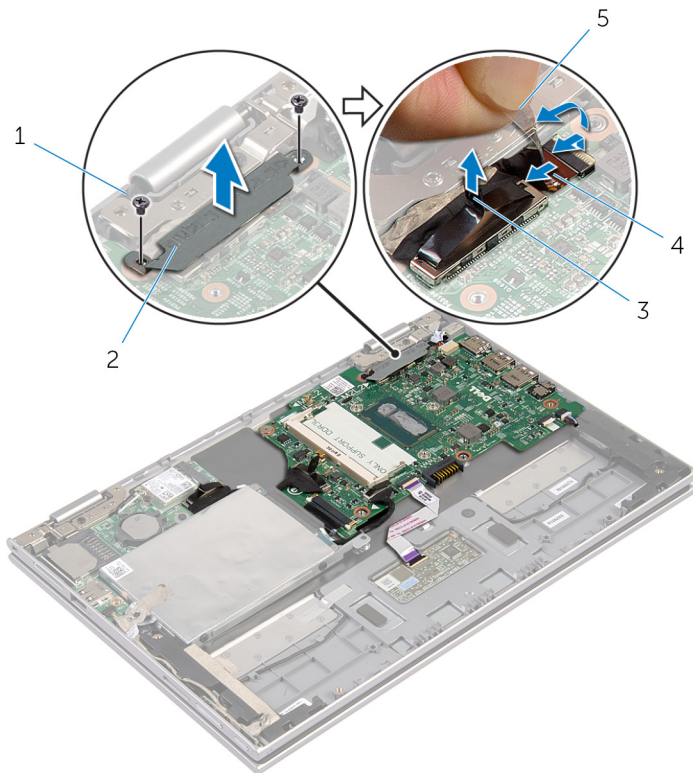

1 csavarok (2)

2 kijelzőkábel keret

3 kijelzőkábel

4 Windows gomb kártya kábel

5 ragasztószalag

- 5 A húzófűl használatával csatlakoztassa le az I/O kártya kábelt és a merevlemez-meghajtó kábelt az alaplapról.
- 6 Oldja ki a csatlakozóretheszt, és csatlakoztassa le a billentyűzet kábelét az alaplapról.
- 7 Emelje fel a csatlakozóretheszt, és csatlakoztassa le az érintőpanel kábelét az alaplapról.

- 8** Csatlakoztassa le a hangszóró kábelét és a tápadapter port kábelét az alaplapról.

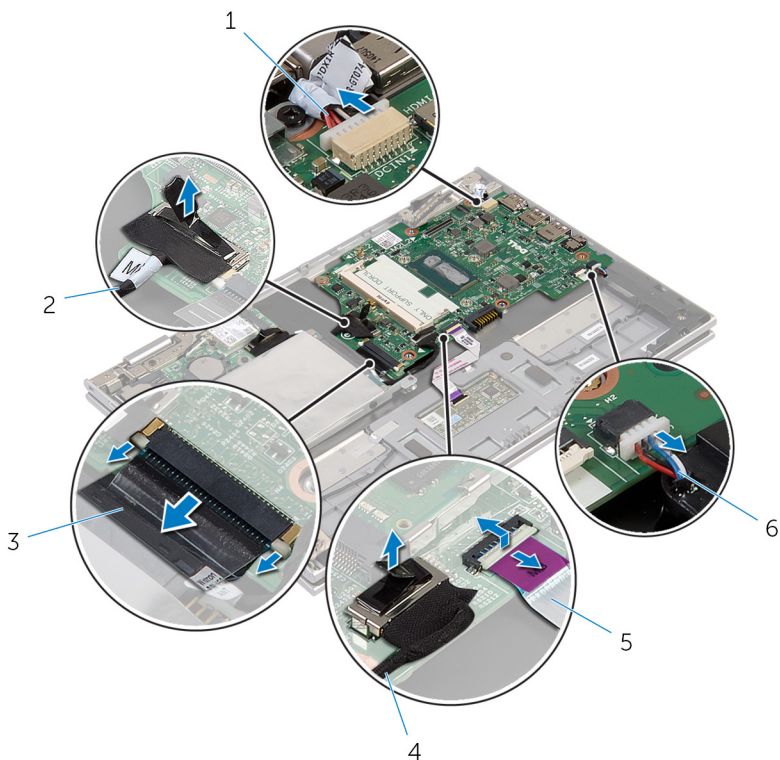

1 tápadapter port kábele

2 I/O kártya kábele

3 billentyűzetkábel

4 merevlemez-meghajtó kábele

5 érintőpanel kábel

6 hangszóró-kábel

- 9** Távolítsa el a csavart, amely az alaplapot a csuklótámasz és billentyűzet szerkezetéhez rögzíti.

**10** Az alaplapot emelje le a csuklótámasz és billentyűzet szerkezetről.

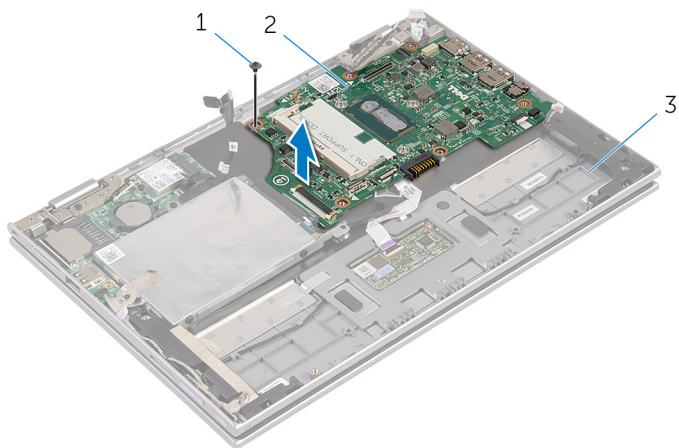

1 csavar

2 alaplapp

3 csuklótámasz és billentyűzet szerkezet

# Az alaplap visszahelyezése

---



**VIGYÁZAT:** A számítógép belsejében végzett munka előtt olvassa el a számítógéphez mellékelt biztonsági tudnivalókat és kövesse a következő fejezet utasításait: [Mielőtt elkezdene dolgozni a számítógép belsejében](#). Miután befejezte a munkát a számítógép belsejében, kövesse a következő fejezet utasításait: [Miután befejezte a munkát a számítógép belsejében](#). További biztonsági útmutatásokat a [dell.com/regulatory\\_compliance](http://dell.com/regulatory_compliance) címen elérhető Megfelelőségi honlapon találhat.



**MEGJEGYZÉS:** Az Ön szervizcímkéje az alaplapon van. Meg kell adnia a szervizcímjét a rendszer beállításakor miután kicserélte az alaplapot.

## Művelet

- 1 Illessze egymáshoz az alaplap csavarhelyeit és a csuklótámasz és billentyűzet szerkezeten lévő csavarhelyeket.
- 2 Helyezze vissza a csavart, amely az alaplapot a csuklótámasz és billentyűzet szerkezethez rögzíti.
- 3 Csatlakoztassa a tápadapter port kábelét és a hangszóró kábeleket az alaplagra.
- 4 Az érintőpanel kábelét csúsztassa az alaplapon lévő csatlakozójába, és a kábel rögzítéséhez nyomja le a csatlakozóreteszt.
- 5 Csúsztassa a billentyűzet kábelét a csatlakozójába, és a kábel rögzítéséhez nyomja le a csatlakozóreteszt.
- 6 Csatlakoztassa az I/O kártya kábelét és a merevlemez-meghajtó kábelét az alaplagra.
- 7 A Windows gomb kártya kábelét csúsztassa az alaplapon lévő csatlakozójába, és a kábel rögzítéséhez nyomja le a csatlakozóreteszt.
- 8 A kábel rögzítéséhez ragassza fel a ragasztószalagot a Windows gomb kártya csatlakozóra.
- 9 Csatlakoztassa a kijelzőkábelt az alaplagra.
- 10 Illessze a kijelzőkábel kereten lévő csavarlyukakat az alaplapon található csavarlyukakhoz.
- 11 Helyezze vissza a csavarokat, amelyek a kijelzőkábel keretét az alaplaphoz rögzítik.

## Utólagos tennivalók

- 1 Helyezze vissza a [processzorventilátort és a hűtőborda szerkezetet](#).
- 2 Helyezze vissza a [memóriamodult](#).
- 3 Helyezze vissza az [akkumulátort](#).
- 4 Helyezze vissza az [alap burkolatot](#).

## A szervizcímke megadása a BIOS-ban

- 1 Kapcsolja be a számítógépet.
- 2 Nyomja meg az F2 gombot, amikor a DELL logó megjelenik a képernyőn, hogy belépjen a BIOS setup programjába.
- 3 Navigáljon a **Main** lapra, és írja be a szervizcímket a **Service Tag Input (Szervizcímke-beállítás)** mezőbe.

# A kijelzőszerkezet eltávolítása

---



**VIGYÁZAT:** A számítógép belsejében végzett munka előtt olvassa el a számítógéphez mellékelt biztonsági tudnivalókat és kövesse a következő fejezet utasításait: [Mielőtt elkezdene dolgozni a számítógép belsejében](#). Miután befejezte a munkát a számítógép belsejében, kövesse a következő fejezet utasításait: [Miután befejezte a munkát a számítógép belsejében](#). További biztonsági útmutatásokat a [dell.com/regulatory\\_compliance](http://dell.com/regulatory_compliance) címen elérhető Megfelelőségi honlapon találhat.

## Előzetes tennivalók

- 1 Távolítsa el az [alapburkolatot](#).
- 2 Távolítsa el az [akkumulátort](#).

## Művelet

- 1 Válassza le az antennakábeleket a vezeték nélküli kártyáról.
- 2 Távolítsa el a csavarokat, amelyek a kijelzőkábel keretét az alaplaphoz rögzítik.
- 3 A kijelzőkábel keretet emelje le az alaplapról.
- 4 A hűzőfül használatával csatlakoztassa le a kijelzőkábelt az alaplapról.
- 5 Fejtse le a ragasztószalagot annak érdekében, hogy hozzáférjen a Windows gomb kártya kábeléhez.



- 6 Emelje meg a csatlakozórekeszt és csatlakoztassa le a Windows gomb kártya kábelt.

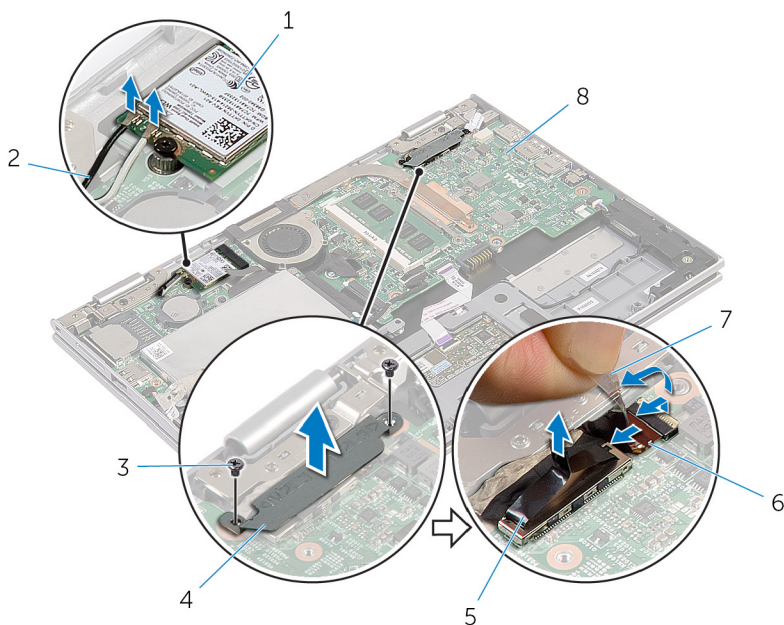

- |   |                        |   |                           |
|---|------------------------|---|---------------------------|
| 1 | vezeték nélküli kártya | 2 | antennakábelek (2)        |
| 3 | csavarok (2)           | 4 | kijelzőkábel keret        |
| 5 | kijelzőkábel           | 6 | Windows gomb kártya kábel |
| 7 | ragasztószalag         | 8 | alaplapp                  |

- 7 Fordítsa fel a számítógépet, és nyissa ki a kijelzőt, amennyire csak lehetséges.

**△ FIGYELMEZTETÉS: A számítógépet helyezze puha és tiszta felületre annak érdekében, hogy ne károsítsa meg a kijelzőt.**

- 8 Helyezze a számítógépet sík felületre, az elülső részével lefelé.
- 9 Távolítsa el a csavarokat, amelyek a kijelző szerkezetét a csuklótámasz és billentyűzet szerkezetéhez rögzítik.

**10** A kijelző szerkezetet emelje le a csuklótámasz és billentyűzet szerkezetről.

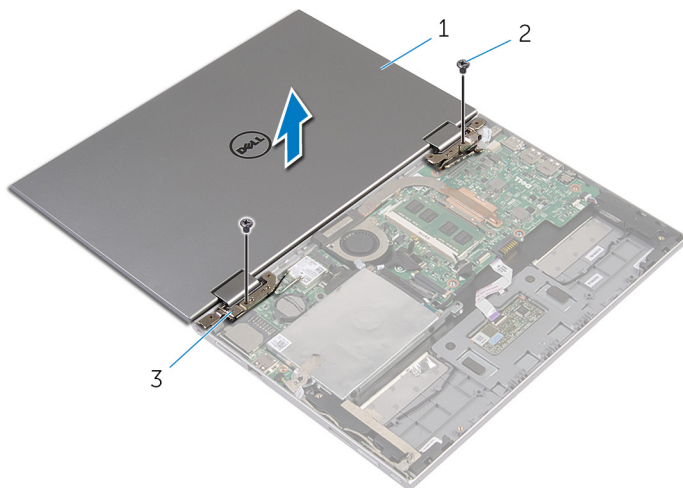

1 kijelzőszerkezet

2 csavarok (2)

3 kijelző csuklópántjai (2 db)

# A kijelzőszerkezet visszahelyezése

---



**VIGYÁZAT:** A számítógép belsejében végzett munka előtt olvassa el a számítógéphez mellékelt biztonsági tudnivalókat és kövesse a következő fejezet utasításait: [Mielőtt elkezdene dolgozni a számítógép belsejében](#). Miután befejezte a munkát a számítógép belsejében, kövesse a következő fejezet utasításait: [Miután befejezte a munkát a számítógép belsejében](#). További biztonsági útmutatásokat a [dell.com/regulatory\\_compliance](http://dell.com/regulatory_compliance) címen elérhető Megfelelőségi honlapon találhat.

## Művelet



**FIGYELMEZTETÉS:** A számítógépet helyezze puha és tiszta felületre annak érdekében, hogy ne karcolja meg a kijelzőt.

- 1 A kijelző szerkezetet helyezze a csuklótámasz és billentyűzet szerkezetre.
- 2 Illessze egymáshoz a kijelző csuklópántok csavarhelyeit és a csuklótámasz és billentyűzet szerkezeten lévő csavarhelyeket.
- 3 Helyezze vissza a csavarokat, amelyek a kijelző szerkezetet a csuklótámasz és billentyűzet szerkezethez rögzítik.
- 4 Fordítsa fel a számítógépet, és zárja le a kijelzőt.
- 5 A Windows gomb kártya csatlakozót csúsztassa az alaplapon lévő csatlakozóreteszbe, és a kábel rögzítéséhez nyomja le a csatlakozóreteszt.
- 6 A ragasztószalagot ragassza fel a Windows gomb kártya kábelére.
- 7 Csatlakoztassa a kijelzőkábelét az alaplapra.
- 8 Illessze a kijelzőkábel kereten lévő csavarlyukakat az alaplapon található csavarlyukakhoz.
- 9 Helyezze vissza a csavarokat, amelyek a kijelzőkábel keretét az alaplaphoz rögzítik.
- 10 Csatlakoztassa az antennakábeleket a vezeték nélküli kártyához.

## Utólagos tennivalók

- 1 Helyezze vissza az [akkumulátort](#).
- 2 Helyezze vissza az [alap burkolatot](#).

# A csuklótámasz és billentyűzet szerkezet eltávolítása

---



**VIGYÁZAT:** A számítógép belsejében végzett munka előtt olvassa el a számítógéphez mellékelt biztonsági tudnivalókat és kövesse a következő fejezet utasításait: [Mielőtt elkezdene dolgozni a számítógép belsejében](#). Miután befejezte a munkát a számítógép belsejében, kövesse a következő fejezet utasításait: [Miután befejezte a munkát a számítógép belsejében](#). További biztonsági útmutatásokat a [dell.com/regulatory\\_compliance](http://dell.com/regulatory_compliance) címen elérhető Megfelelőségi honlapon találhat.

## Előzetes tennivalók

- 1 Távolítsa el az [alapburkolatot](#).
- 2 Távolítsa el az [akkumulátort](#).
- 3 Kövesse "A [merevlemez-meghajtó](#) eltávolítása" című rész 1-3. lépésének műveleteit.
- 4 Távolítsa el az [I/O kártyát](#).
- 5 Távolítsa el a [hangszórókat](#).
- 6 Távolítsa el a [kijelző szerkezetet](#).
- 7 Távolítsa el a [tápadapter portot](#).
- 8 Távolítsa el az [alaplapot](#).

## Művelet

Az előzetes tennivalók elvégzése után a csuklótámasz és a billentyűzet szerkezet maradt a helyén.

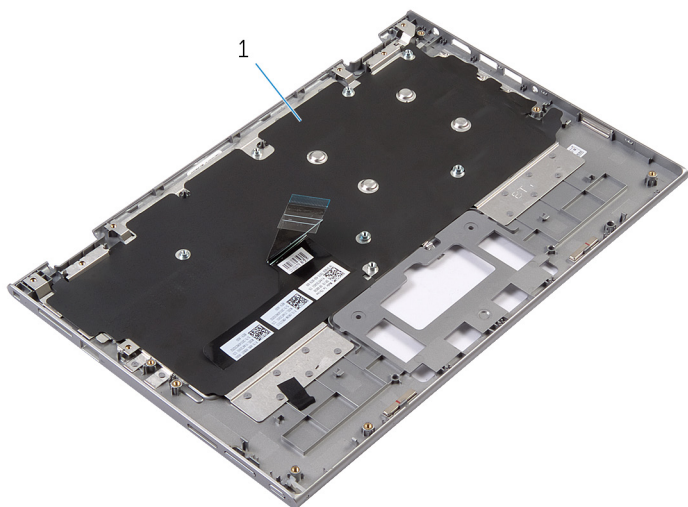

1 csuklótámasz és billentyűzet  
szerkezet

2 csavar

Fordítsa fel a csuklótámasz és a billentyűzet szerkezetet és tegye félre.



1 csuklótámasz és billentyűzet  
szerkezet

# A csuklótámasz és billentyűzet szerkezet visszahelyezése

---



**VIGYÁZAT:** A számítógép belsejében végzett munka előtt olvassa el a számítógéphez mellékelt biztonsági tudnivalókat és kövesse a következő fejezet utasításait: [Mielőtt elkezdene dolgozni a számítógép belsejében](#). Miután befejezte a munkát a számítógép belsejében, kövesse a következő fejezet utasításait: [Miután befejezte a munkát a számítógép belsejében](#). További biztonsági útmutatásokat a [dell.com/regulatory\\_compliance](http://dell.com/regulatory_compliance) címen elérhető Megfelelőségi honlapon találhat.

## Művelet

A csuklótámasz és billentyűzet szerkezetet a billentyűzettel lefelé helyezze egy sík felületre.

## Utólagos tennivalók

- 1 Helyezze vissza az [alaplapot](#).
- 2 Helyezze vissza a [tápadapter portot](#).
- 3 Helyezze vissza a [kijelzőegységet](#).
- 4 Helyezze vissza a [hangszórókat](#).
- 5 Helyezze vissza az [I/O kártyát](#).
- 6 A "[mrevlemez](#) visszaszerelésekor" a 3-5. lépéseket végezze el.
- 7 Helyezze vissza az [akkumulátort](#).
- 8 Helyezze vissza az [alap burkolatot](#).

# A kijelző hátlap és az antenna szerkezet eltávolítása

---



**VIGYÁZAT:** A számítógép belsejében végzett munka előtt olvassa el a számítógéphez mellékelt biztonsági tudnivalókat és kövesse a következő fejezet utasításait: [Mielőtt elkezdene dolgozni a számítógép belsejében](#). Miután befejezte a munkát a számítógép belsejében, kövesse a következő fejezet utasításait: [Miután befejezte a munkát a számítógép belsejében](#). További biztonsági útmutatásokat a [dell.com/regulatory\\_compliance](http://dell.com/regulatory_compliance) címen elérhető Megfelelőségi honlapon találhat.

## Előzetes tennivalók

- 1 Távolítsa el az [alapburkolatot](#).
- 2 Távolítsa el az [akkumulátort](#).
- 3 Távolítsa el a [kijelző szerkezetet](#).

## Művelet

Egy műanyag pálca segítségével fejtse ki a kijelzőpanel szerkezetet a kijelző hátlapból és az antenna szerkezetből.

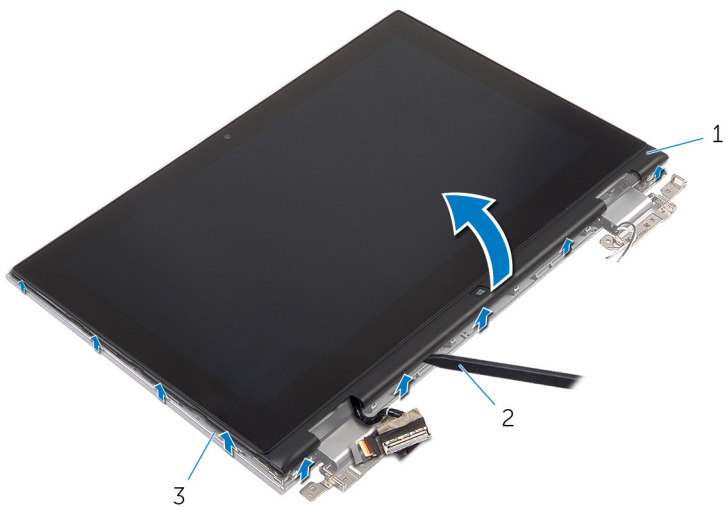

- 1 kijelzőpanel szerkezet
- 3 kijelző hátlap és antenna szerkezet

- 2 műanyag pálca



# A kijelző hátlap és az antenna szerkezet visszahelyezése

---



**VIGYÁZAT:** A számítógép belsejében végzett munka előtt olvassa el a számítógéphez mellékelt biztonsági tudnivalókat és kövesse a következő fejezet utasításait: [Mielőtt elkezdene dolgozni a számítógép belsejében](#). Miután befejezte a munkát a számítógép belsejében, kövesse a következő fejezet utasításait: [Miután befejezte a munkát a számítógép belsejében](#). További biztonsági útmutatásokat a [dell.com/regulatory\\_compliance](http://dell.com/regulatory_compliance) címen elérhető Megfelelőségi honlapon találhat.

## Művelet

A kijelzőpanel szerkezetet illessze a kijelző hátlapba és az antenna szerkezetre, majd a kijelző hátlapot és az antenna szerkezetet óvatosan pattintsa a helyére.

## Utólagos tennivalók

- 1 Helyezze vissza a [kijelzőegységet](#).
- 2 Helyezze vissza az [akkumulátort](#).
- 3 Helyezze vissza az [alap burkolatot](#).

# A kijelző sarokpántok eltávolítása

---



**VIGYÁZAT:** A számítógép belsejében végzett munka előtt olvassa el a számítógéphez mellékelt biztonsági tudnivalókat és kövesse a következő fejezet utasításait: [Mielőtt elkezdene dolgozni a számítógép belsejében](#). Miután befejezte a munkát a számítógép belsejében, kövesse a következő fejezet utasításait: [Miután befejezte a munkát a számítógép belsejében](#). További biztonsági útmutatásokat a [dell.com/regulatory\\_compliance](http://dell.com/regulatory_compliance) címen elérhető Megfelelőségi honlapon találhat.

## Előzetes tennivalók

- 1 Távolítsa el az [alapburkolatot](#).
- 2 Távolítsa el az [akkumulátort](#).
- 3 Távolítsa el a [kijelző szerkezetet](#).
- 4 Távolítsa el a [kijelző hátlapot és az antenna szerkezetet](#).

## Művelet

- 1 Távolítsa el az antennakábeleket a csuklópánt burkolaton lévő kábelvezetőből.
- 2 Távolítsa el a csavarokat, amelyek a kijelző csuklópántokat a kijelző hátlapra és az antenna szerkezetre rögzítik.

- 3** A kijelző csuklópántokat emelje le a kijelző hátlapjáról és az antenna szerkezetről.

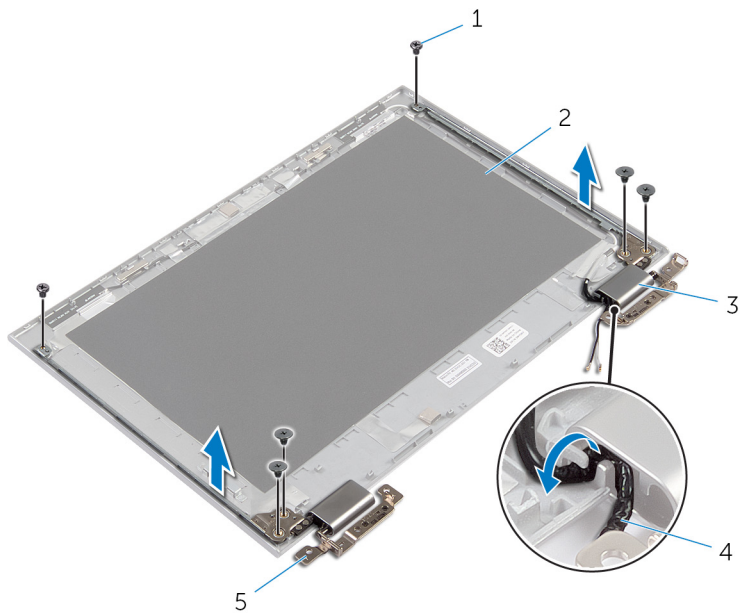

1 csavarok (6 db)

2 kijelző hátlap és antenna szerkezet

3 csuklópánt burkolatok (2 db)

4 antennakábelek (2)

5 csuklópántok (2 db)

# A kijelző csuklópántok visszahelyezése

---



**VIGYÁZAT:** A számítógép belsejében végzett munka előtt olvassa el a számítógéphez mellékelt biztonsági tudnivalókat és kövesse a következő fejezet utasításait: [Mielőtt elkezdene dolgozni a számítógép belsejében](#). Miután befejezte a munkát a számítógép belsejében, kövesse a következő fejezet utasításait: [Miután befejezte a munkát a számítógép belsejében](#). További biztonsági útmutatásokat a [dell.com/regulatory\\_compliance](http://dell.com/regulatory_compliance) címen elérhető Megfelelőségi honlapon találhat.

## Művelet

- 1 Illessze a kijelző csuklópántjain lévő csavarhelyeket a kijelző hátlapra és az antenna szerkezeten lévő csavarhelyekhez.
- 2 Helyezze vissza a csavarokat, amelyek a kijelző csuklópántokat a kijelző hátlapra és az antenna szerkezetre rögzítik.
- 3 Az antenna kábeleket vezesse el a csuklópánt burkolaton lévő kábelvezetőben, és rögzítse a helyére.

## Utólagos tennivalók

- 1 Helyezze vissza a [kijelző hátlapot és az antenna szerkezetet](#).
- 2 Helyezze vissza a [kijelzőegységet](#).
- 3 Helyezze vissza az [akkumulátort](#).
- 4 Helyezze vissza az [alap burkolatot](#).

# A kamera eltávolítása

---



**VIGYÁZAT:** A számítógép belsejében végzett munka előtt olvassa el a számítógéphez mellékelt biztonsági tudnivalókat és kövesse a következő fejezet utasításait: [Mielőtt elkezdene dolgozni a számítógép belsejében](#). Miután befejezte a munkát a számítógép belsejében, kövesse a következő fejezet utasításait: [Miután befejezte a munkát a számítógép belsejében](#). További biztonsági útmutatásokat a [dell.com/regulatory\\_compliance](http://dell.com/regulatory_compliance) címen elérhető Megfelelőségi honlapon találhat.

## Előzetes tennivalók

- 1 Távolítsa el az [alapburkolatot](#).
- 2 Távolítsa el az [akkumulátort](#).
- 3 Távolítsa el a [kijelző szerkezetet](#).
- 4 Távolítsa el a [kijelző hátlapot és az antenna szerkezetet](#).

## Művelet



**FIGYELMEZTETÉS:** A kijelzőpanel szerkezetet helyezze puha és tiszta felületre annak érdekében, hogy ne karcolja meg a kijelzőt.

- 1 A kijelzőpanel szerkezetet lefelé fordítva helyezze egy sík felületre.
- 2 Egy műanyag pálca segítségével fejtse ki a kameramodult a kijelző előlapból.

- 3** Fordítsa fel a kamerát, és csatlakoztassa le a kamera kábelét a kameramodulról.

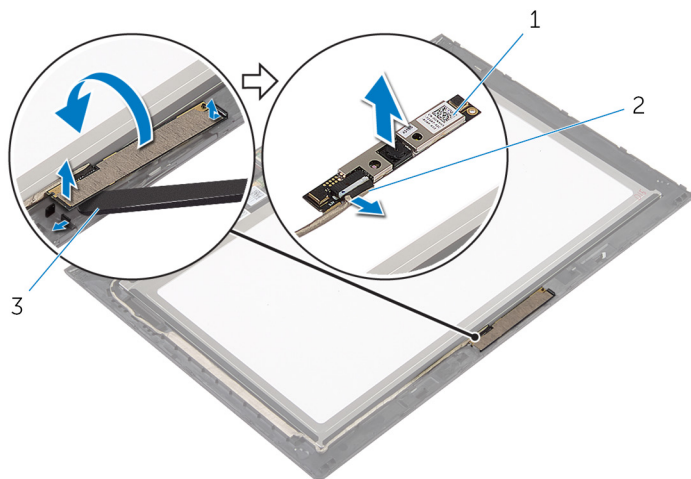

1 kamera

2 kamerakábel

3 műanyag pálcá

# A kamera visszahelyezése

---



**VIGYÁZAT:** A számítógép belsejében végzett munka előtt olvassa el a számítógéphez mellékelt biztonsági tudnivalókat és kövesse a következő fejezet utasításait: [Mielőtt elkezdené dolgozni a számítógép belsejében](#). Miután befejezte a munkát a számítógép belsejében, kövesse a következő fejezet utasításait: [Miután befejezte a munkát a számítógép belsejében](#). További biztonsági útmutatásokat a [dell.com/regulatory\\_compliance](http://dell.com/regulatory_compliance) címen elérhető Megfelelőségi honlapon találhat.

## Művelet

- 1 Csatlakoztassa a kamera kábelét a kameramodulhoz.
- 2 A kameramodulon lévő illesztékek segítségével a kameramodult helyezze a kijelző előlapba, és pattintsa a helyére.

## Utólagos tennivalók

- 1 Helyezze vissza a [kijelző hátlapot és az antenna szerkezetet](#).
- 2 Helyezze vissza a [kijelzőegységet](#).
- 3 Helyezze vissza az [akkumulátort](#).
- 4 Helyezze vissza az [alap burkolatot](#).

# A Windows gomb kártya eltávolítása

---



**VIGYÁZAT:** A számítógép belsejében végzett munka előtt olvassa el a számítógéphez mellékelt biztonsági tudnivalókat és kövesse a következő fejezet utasításait: [Mielőtt elkezdene dolgozni a számítógép belsejében](#). Miután befejezte a munkát a számítógép belsejében, kövesse a következő fejezet utasításait: [Miután befejezte a munkát a számítógép belsejében](#). További biztonsági útmutatásokat a [dell.com/regulatory\\_compliance](http://dell.com/regulatory_compliance) címen elérhető Megfelelőségi honlapon találhat.

## Előzetes tennivalók

- 1 Távolítsa el az [alapburkolatot](#).
- 2 Távolítsa el az [akkumulátort](#).
- 3 Távolítsa el a [kijelző szerkezetet](#).
- 4 Távolítsa el a [kijelző hátlapot és az antenna szerkezetet](#).

## Művelet



**FIGYELMEZTETÉS:** A kijelzőpanel szerkezetet helyezze puha és tiszta felületre annak érdekében, hogy ne karcolja meg a kijelzőt.

- 1 A kijelzőpanel szerkezetet lefelé fordítva helyezze egy sík felületre.
- 2 Fejtse le a ragasztószalagot annak érdekében, hogy hozzáférjen a Windows gomb kártya kábeléhez.
- 3 Emelje fel a csatlakozórekeszket, és csatlakoztassa le a Windows gomb kártya kábelét és az érintőpanel kábelét és a Windows gomb kártyáról.
- 4 Távolítsa el a csavart, amely a Windows gomb kártyát rögzíti a kijelző előlapra.



**5** Emelje le a Windows gomb kártyát a kijelző előlapból.

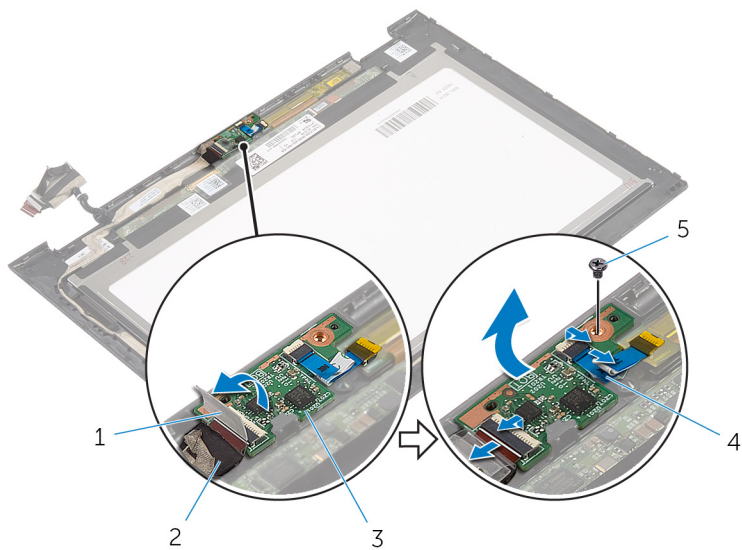

1 ragasztószalag

2 Windows gomb kártya  
kábel

3 Windows gomb kártya

4 érintőpanel kábel

5 csavar

# A Windows gomb kártya visszahelyezése

---



**VIGYÁZAT:** A számítógép belsejében végzett munka előtt olvassa el a számítógéphez mellékelt biztonsági tudnivalókat és kövesse a következő fejezet utasításait: [Mielőtt elkezdene dolgozni a számítógép belsejében](#). Miután befejezte a munkát a számítógép belsejében, kövesse a következő fejezet utasításait: [Miután befejezte a munkát a számítógép belsejében](#). További biztonsági útmutatásokat a [dell.com/regulatory\\_compliance](http://dell.com/regulatory_compliance) címen elérhető Megfelelőségi honlapon találhat.

## Művelet

- 1 A Windows gomb kártya csavarlyukát illessze a kijelző előlapon lévő csavarlyukhoz.
- 2 Helyezze vissza a csavart, amely a Windows gomb kártyát rögzíti a kijelző előlapra.
- 3 A Windows gomb kártya kábelt csúsztassa vissza a Windows gomb kártyán lévő csatlakozójába, és a kábel rögzítéséhez nyomja le a reteszt.
- 4 A kábel rögzítéséhez ragassza vissza a ragasztószalagot a Windows gomb kártyára.
- 5 Fordítsa meg a kijelzőpanel szerkezetet.

## Utólagos tennivalók

- 1 Helyezze vissza a [kijelző hátlapot és az antenna szerkezetet](#).
- 2 Helyezze vissza a [kijelzőegységet](#).
- 3 Helyezze vissza az [akkumulátort](#).
- 4 Helyezze vissza az [alap burkolatot](#).

# A kijelzőkábel eltávolítása

---



**VIGYÁZAT:** A számítógép belsejében végzett munka előtt olvassa el a számítógéphez mellékelt biztonsági tudnivalókat és kövesse a következő fejezet utasításait: [Mielőtt elkezdene dolgozni a számítógép belsejében](#). Miután befejezte a munkát a számítógép belsejében, kövesse a következő fejezet utasításait: [Miután befejezte a munkát a számítógép belsejében](#). További biztonsági útmutatásokat a [dell.com/regulatory\\_compliance](http://dell.com/regulatory_compliance) címen elérhető Megfelelőségi honlapon találhat.

## Előzetes tennivalók

- 1 Távolítsa el az [alapburkolatot](#).
- 2 Távolítsa el az [akkumulátort](#).
- 3 Távolítsa el a [kijelző szerkezetet](#).
- 4 Távolítsa el a [kijelző hátlapot és az antenna szerkezetet](#).
- 5 Távolítsa el a [kamerát](#).

## Művelet

- 1 Fejtsse le a ragasztószalagot annak érdekében, hogy hozzáférjen a Windows gomb kártya kábeléhez.
- 2 Emelje fel a csatlakozóreteszt, és csatlakoztassa le a Windows gomb kártya kábelét a Windows gomb kártyáról.

- 3** Emelje fel a csatlakozóreteszt, és csatlakoztassa le a kijelzőkábelt az érintőpanelről.

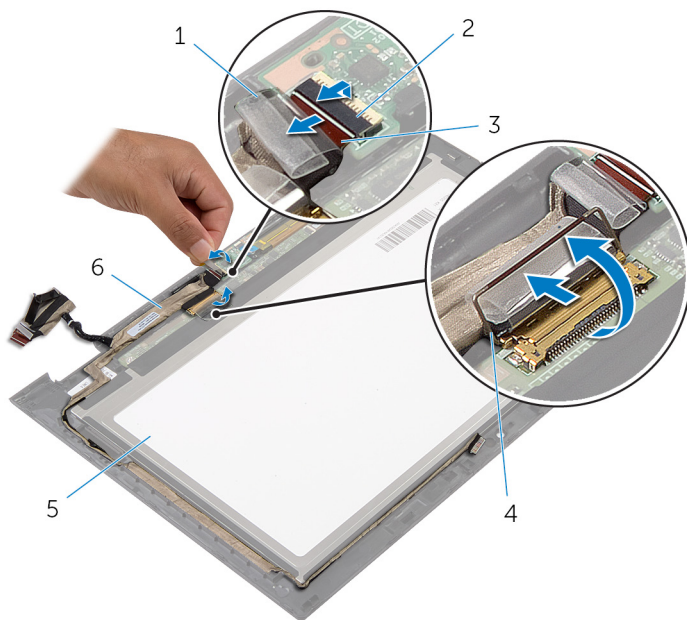

- |   |                           |   |  |
|---|---------------------------|---|--|
| 1 | ragasztószalag            | 2 | Windows gomb kártya kábel csatlakozóretesz |
| 3 | Windows gomb kártya kábel | 4 | kijelzőkábel csatlakozóretesz              |
| 5 | kijelzőpanel              | 6 | kijelzőkábel                               |

- 4** Jegyezze fel a kábel elvezetésének útvonalát, és távolítsa el a kijelzőkábelt a kijelző előlapon lévő kábelvezetőkől.

**5** Emelje el a kijelző kábelt a kijelző előlapról.

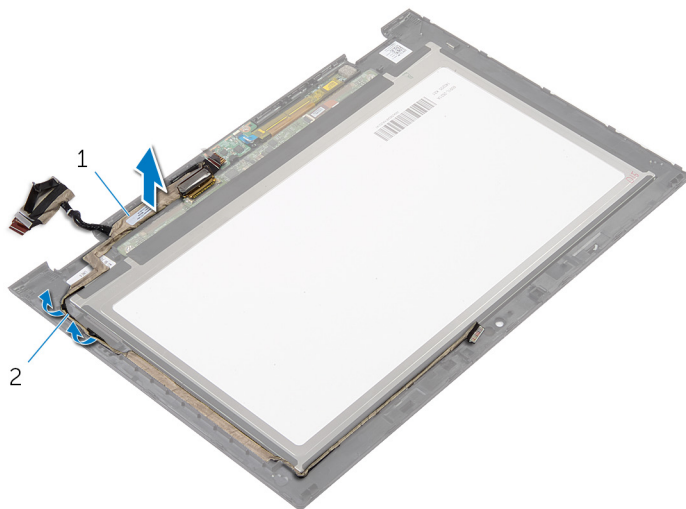

1 kijelzőkábel

2 kábelvezetők

# A kijelzőkábel visszahelyezése

---



**VIGYÁZAT:** A számítógép belsejében végzett munka előtt olvassa el a számítógéphez mellékelt biztonsági tudnivalókat és kövesse a következő fejezet utasításait: [Mielőtt elkezdene dolgozni a számítógép belsejében](#). Miután befejezte a munkát a számítógép belsejében, kövesse a következő fejezet utasításait: [Miután befejezte a munkát a számítógép belsejében](#). További biztonsági útmutatásokat a [dell.com/regulatory\\_compliance](http://dell.com/regulatory_compliance) címen elérhető Megfelelőségi honlapon találhat.

## Művelet

- 1 Vezesse át a kijelzőkábelt a kijelző előlapon lévő kábelvezetőkön.
- 2 Az érintőpanel kábelét csúsztassa az érintőpanelen lévő csatlakozójába, és a kábel rögzítéséhez nyomja le a csatlakozóreteszt.
- 3 A Windows gomb kártya kábelét csúsztassa a Windows gomb kártyán lévő csatlakozójába, és a kábel rögzítéséhez nyomja le a csatlakozóreteszt.
- 4 A ragasztószalagot ragassza fel a Windows gomb kártya csatlakozójára.

## Utólagos tennivalók

- 1 Helyezze vissza a [kijelző hátlapot és az antenna szerkezetet](#).
- 2 Helyezze vissza a [kijelzőegységet](#).
- 3 Helyezze vissza a [kamerát](#).
- 4 Helyezze vissza az [akkumulátort](#).
- 5 Helyezze vissza az [alap burkolatot](#).

# A BIOS frissítése

---

A BIOS-t akkor kell frissíteni, ha frissítések állnak rendelkezésre, vagy lecserélte az alaplapot. A BIOS frissítéséhez:

- 1 Kapcsolja be a számítógépet.
- 2 Látogasson el a **support.dell.com** weboldalra.
- 3 Ha megvan a számítógép szervizcímkeje, írja be a szervizcímjét, és kattintson a **Submit** (Elküldés) lehetőségre.  
Ha nincs meg a számítógép szervizcímkeje, a számítógép szervizcímkejének automatikus érzékeléséhez kattintson a **Detect My Product** (A termék érzékelése) lehetőségre.  
 **MEGJEGYZÉS:** Ha a szervizcímke nem érzékelhető automatikusan, válassza ki a termék nevét a termék kategóriák alatt.
- 4 Kattintson a **Get Drivers and Downloads** (Illesztőprogramok és letöltések) lehetőségre.
- 5 Kattintson a **View All Drivers** (Összes meghajtó megtekintése) lehetőségre.
- 6 Az **Operating System** (Operációs rendszer) legördülő listában válassza ki a számítógépére telepített operációs rendszert.
- 7 Kattintson a **BIOS** lehetőségre.
- 8 A legfrissebb BIOS verzió letöltéséhez kattintson a **Download File** (Fájl letöltése) lehetőségre.
- 9 A következő oldalon válassza a **Single-file download** (Egy fájl letöltése) lehetőséget, majd kattintson a **Continue** (Folytatás) lehetőségre.
- 10 Mentse el a fájlt, majd a letöltés befejezése után keresse meg a mappát, amelybe a BIOS frissítőfájlt mentette.
- 11 Kattintson duplán a BIOS frissítőfájl ikonjára, és kövesse a képernyőn megjelenő utasításokat.

# Segítség igénybevétele és a Dell elérhetőségei

---

## Segítség források

Az alábbi online segítség források használatával férhet hozzá a Dell termékekkel kapcsolatos információkhoz és segítséghez:

| Segítség információk  | Segítség opciók   |
|---|---|
| A Windows Sűgó elérése  | <b>Windows 8.1</b> — Nyissa meg a Keresés szimbólumot, a keresőmezőbe írja be, hogy Sűgó és támogatás, majd nyomja meg az Enter gombot.<br><b>Windows 7</b> — Kattintson a <b>Start</b> → <b>Sűgó és támogatás</b> lehetőségre. |
| A Dell termékekre és szolgáltatásokra vonatkozó információk.  | Lásd: <b>dell.com</b> .   |
| Hibaelhárítási információk, felhasználói kézikönyvek, beállítási információk, termékspecifikációk, műszaki sűgó blogok, illesztőprogramok, szoftverfrissítések stb. | Lásd: <b>dell.com/support</b> .   |
| A Microsoft Windows 8.1-re vonatkozó információk  | Lásd: <b>dell.com/windows8</b> .  |
| A Microsoft Windows 7-re vonatkozó információk  | Kattintson a <b>Start</b> → <b>Minden program</b> → <b>Dell sűgó dokumentáció lehetőségre</b> .   |
| Információk az operációs rendszerre, a számítógép beállítására és használatára, az adatok biztonsági mentésére, diagnosztikára stb. vonatkozóan.                    | Lásd: <i>Én és a Dell számítógépem</i> a <b>dell.com/support/manuals</b> weboldalon.  |



# A Dell elérhetőségei

Ha értékesítéssel, műszaki támogatással vagy ügyfélszolgálattal kapcsolatosan szeretne a Dell-hez fordulni, látogasson el ide: [dell.com/contactdell](https://dell.com/contactdell).



**MEGJEGYZÉS:** Az elérhetőség országonként és termékenként változik, és előfordulhat, hogy néhány szolgáltatás nem áll rendelkezésre az Ön országában.



**MEGJEGYZÉS:** Amennyiben nem rendelkezik aktív internetkapcsolattal, elérhetőségeinket megtalálhatja a vásárlást igazoló nyugtán, a csomagoláson, a számlán vagy a Dell termékkatalógusban.